

# Catálogo Técnico Usina Design

MAPADULU REPRESENTAÇÕES\ EDUARDO  
041- 9 9681 . 7275

The background of the cover is a detailed architectural floor plan of a building. A large, dark grey compass is positioned in the upper left quadrant, and a black pen lies diagonally across the drawing. The drawing includes various rooms, corridors, and structural elements, with numerous dimension lines and numerical values such as 1.20, 2.70, 3.25, 0.55, 0.60, 1.00, 1.70, 2.45, and 4.00. There are also circular callouts with numbers 1, 2, 3, and 4. The overall aesthetic is professional and technical.

**Usina**  
design+iluminação

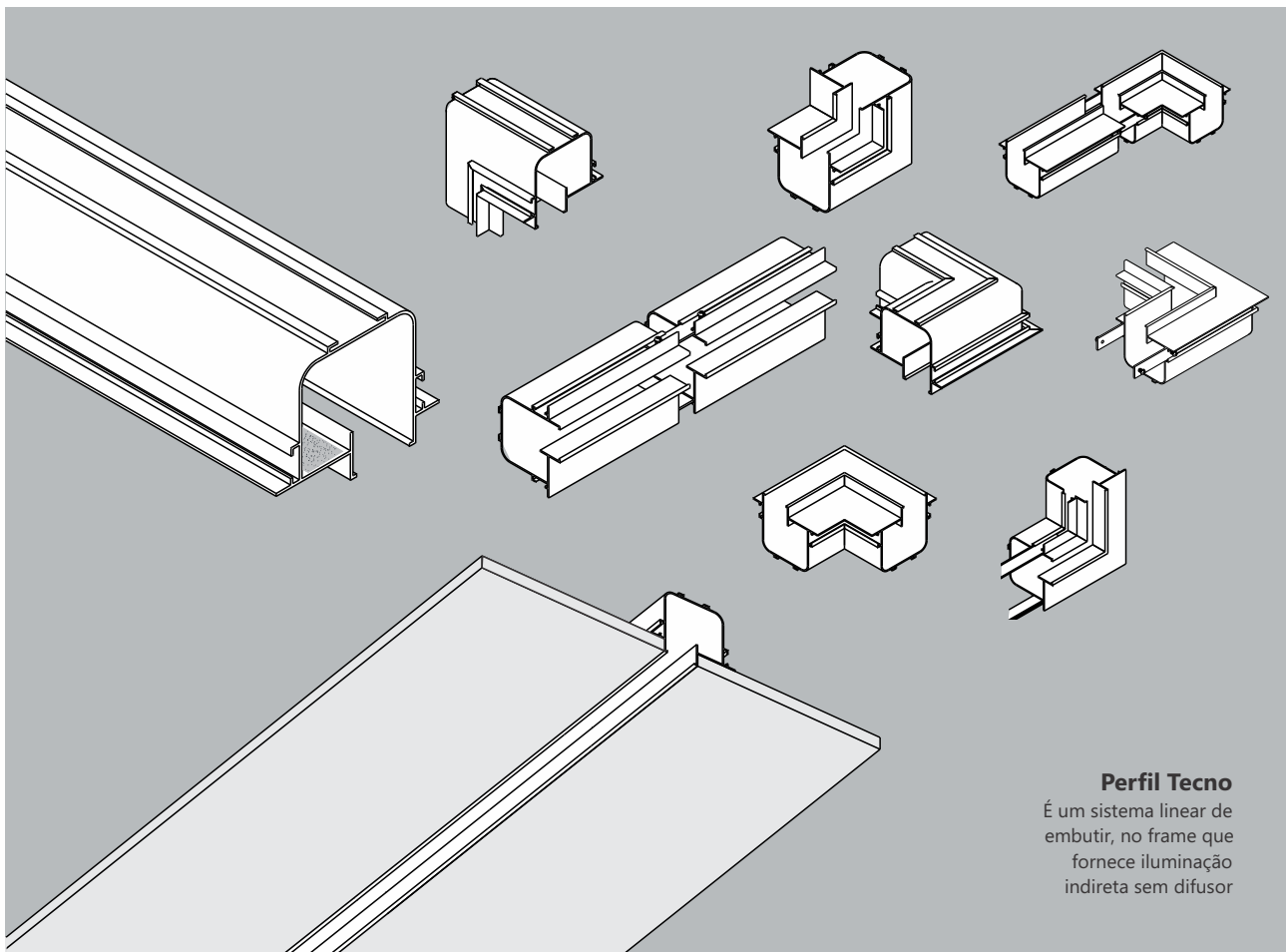

### Perfil Tecno

É um sistema linear de embutir, no frame que fornece iluminação indireta sem difusor

## Linha Tecno

Iluminação: Indireta  
Materiais: Alumínio

### Sistema de Embutir Linear Tecno

| Código       | medidas (mm)   | quant. / lâmp. |
|--------------|----------------|----------------|
| SE 30000/50  | 93 x 500 x 70  | Fita LED       |
| SE 30000/75  | 93 x 750 x 70  | Fita LED       |
| SE 30000/100 | 93 x 1000 x 70 | Fita LED       |
| SE 30000/125 | 93 x 1250 x 70 | Fita LED       |
| SE 30000/150 | 93 x 1500 x 70 | Fita LED       |
| SE 30000/175 | 93 x 1750 x 70 | Fita LED       |
| SE 30000/200 | 93 x 2000 x 70 | Fita LED       |
| SE 30000/225 | 93 x 2250 x 70 | Fita LED       |
| SE 30000/250 | 93 x 2500 x 70 | Fita LED       |
| SE 30000/275 | 93 x 2750 x 70 | Fita LED       |
| SE 30000/300 | 93 x 3000 x 70 | Fita LED       |

### Junção para Teto / Parede Tecno

| Código         | medidas (mm)    | quant. / lâmp. |
|----------------|-----------------|----------------|
| JN 30001/E T/T | 130 x 130 (90°) | Fita LED       |
| JN 30002 P/T   | 130 x 130 (90°) | Fita LED       |
| JN 30003/D P/T | 130 x 130 (90°) | Fita LED       |

**Obs. 1:** As fitas LEDs e/ou lâmpadas não estão inclusas

**Obs. 2:** As emendas de canto estão disponíveis em 90° ou conforme projeto.

### Cores Disponíveis

Brilhante Fosca Texturizadas



### Perfil Tecno

SE 30000

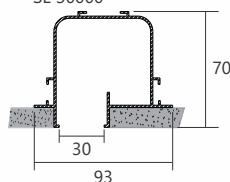

### Junção Teto/Teto

JN 30001/E

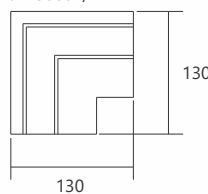

### Junção Teto/Teto

JN 30003/D

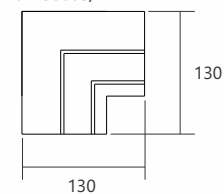

### Junção Parede/Teto

JN 30002

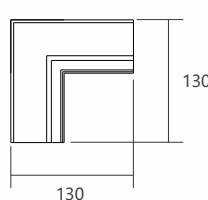

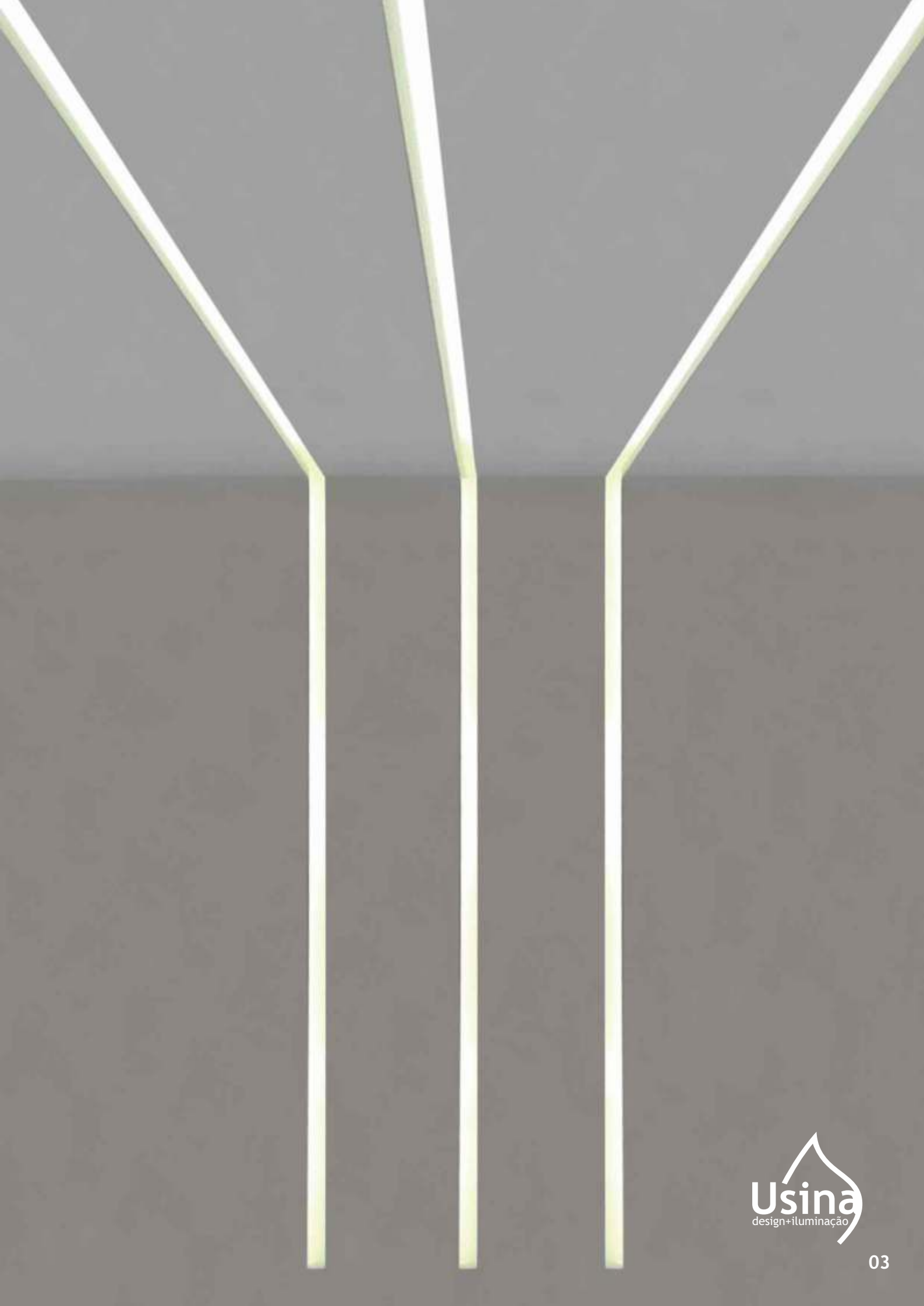

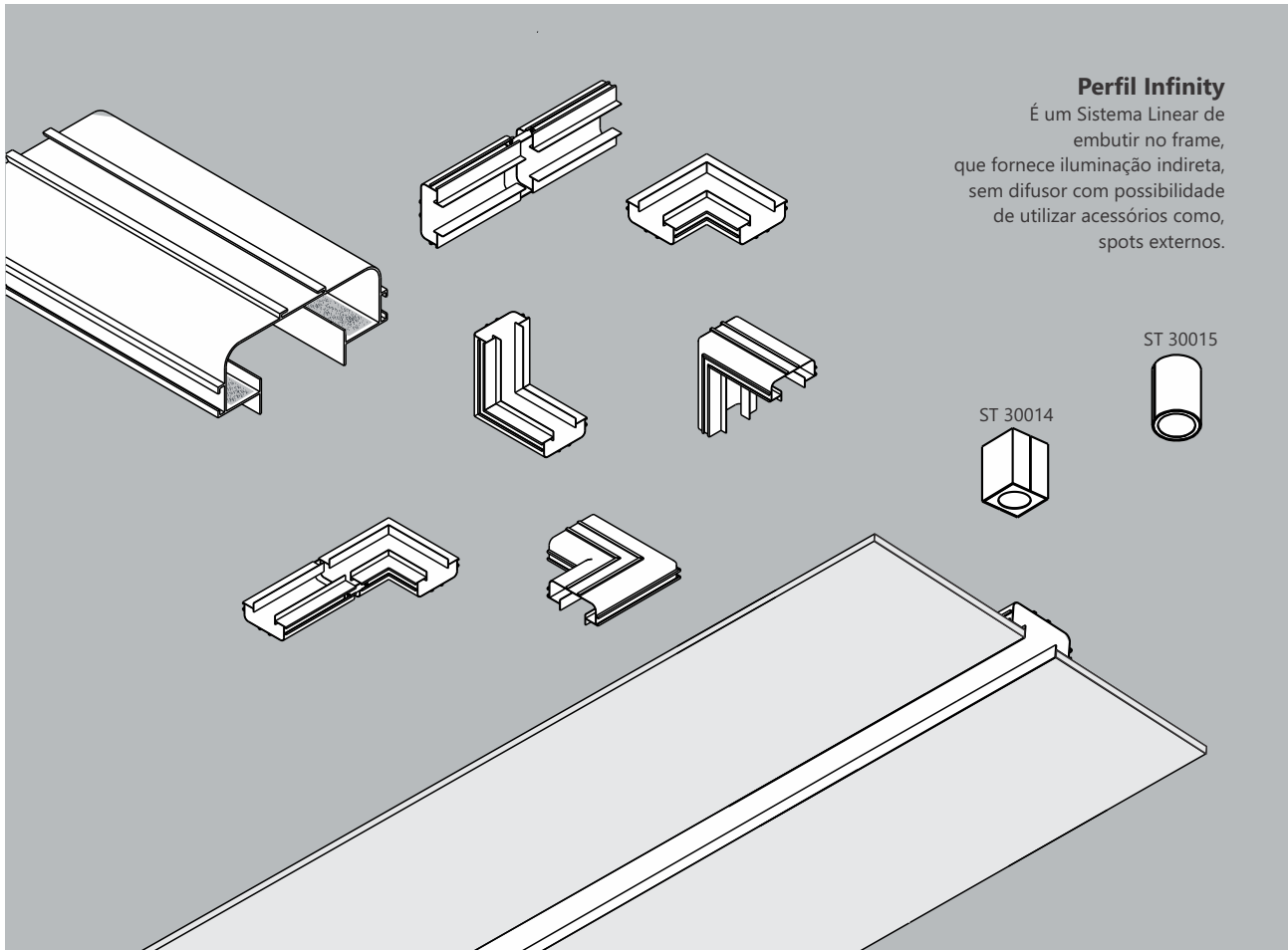

**Perfil Infinity**  
 É um Sistema Linear de embutir no frame, que fornece iluminação indireta, sem difusor com possibilidade de utilizar acessórios como, spots externos.

## Linha Infinity

Iluminação: Indireta  
 Materiais: Alumínio

| Sistema de Embutir Linear Infinity |                 |                |
|------------------------------------|-----------------|----------------|
| Código                             | medidas (mm)    | quant. / lâmp. |
| SE 30010/50                        | 123 x 500 x 55  | Fita LED       |
| SE 30010/75                        | 123 x 750 x 55  | Fita LED       |
| SE 30010/100                       | 123 x 1000 x 55 | Fita LED       |
| SE 30010/125                       | 123 x 1250 x 55 | Fita LED       |
| SE 30010/150                       | 123 x 1500 x 55 | Fita LED       |
| SE 30010/175                       | 123 x 1750 x 55 | Fita LED       |
| SE 30010/200                       | 123 x 2000 x 55 | Fita LED       |
| SE 30010/225                       | 123 x 2250 x 55 | Fita LED       |
| SE 30010/250                       | 123 x 2500 x 55 | Fita LED       |
| SE 30010/275                       | 123 x 2750 x 55 | Fita LED       |
| SE 30010/300                       | 123 x 3000 x 55 | Fita LED       |

| Junção para Teto / Parede Infinity |                 |                |
|------------------------------------|-----------------|----------------|
| Código                             | medidas (mm)    | quant. / lâmp. |
| JN 30011 T/T                       | 200 x 200 (90°) | Fita LED       |
| JN 30012 P/T                       | 200 x 200 (90°) | Fita LED       |

| Linha Spot Infinity |              |                |
|---------------------|--------------|----------------|
| Código              | medidas (mm) | quant. / lâmp. |
| ST 30014            | 58 x 80 x 58 | Gu10 / MR16    |
| ST 30015            | ∅58 x 80     | Gu10 / MR16    |



**Spot Infinity**  
ST 30014

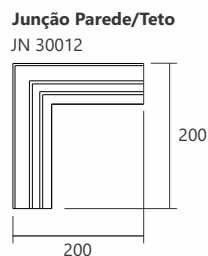
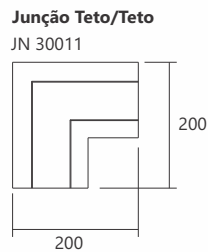
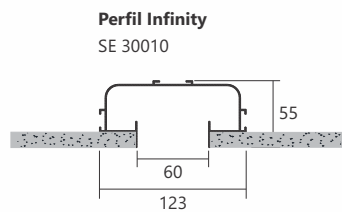

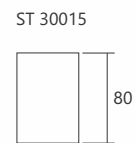
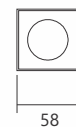
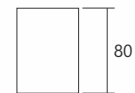
**Obs. 1:** As fitas LEDs e/ou lâmpadas não estão inclusas

**Obs. 2:** As emendas de canto estão disponíveis em 90° ou conforme projeto.

**Obs. 3:** Este perfil utiliza duas fitas de LED.

### Cores Disponíveis

Brilhante Fosca Texturizadas

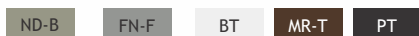

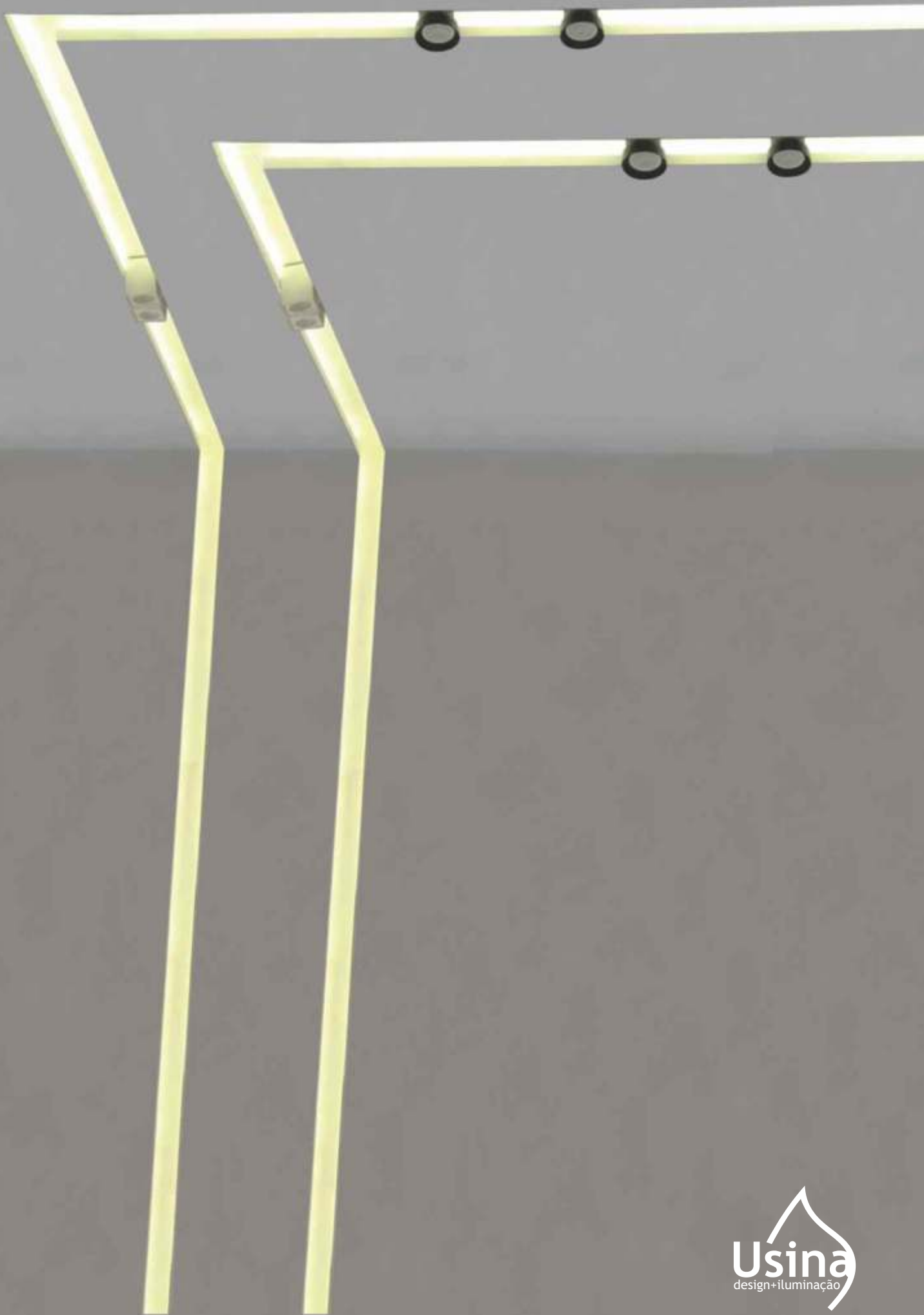

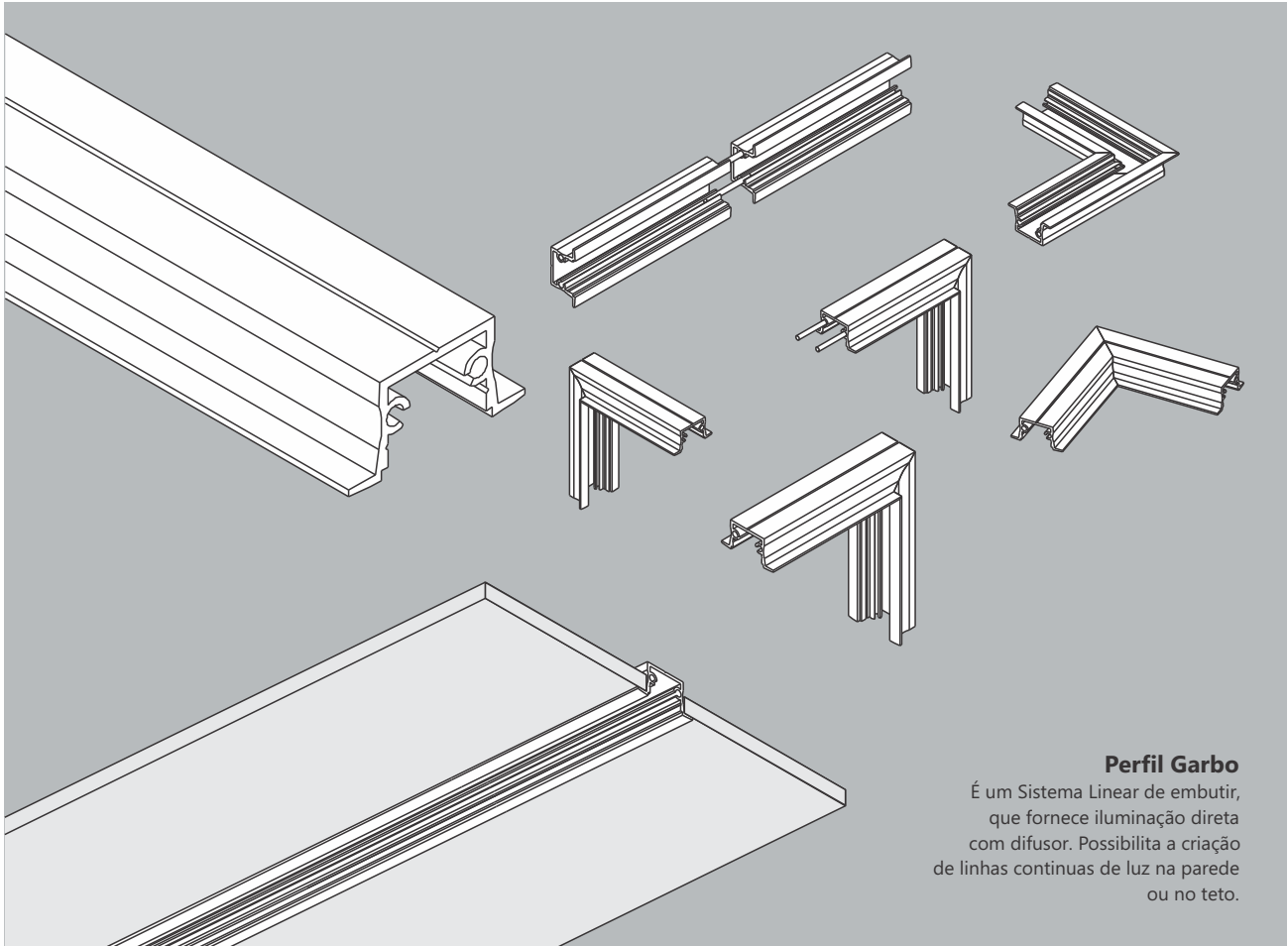

**Perfil Garbo**  
 É um Sistema Linear de embutir, que fornece iluminação direta com difusor. Possibilita a criação de linhas contínuas de luz na parede ou no teto.

## Linha Garbo Embutir

Iluminação: Direta  
 Materiais: Alumínio

### Sistema de Embutir Linear Garbo

| Código       | medidas (mm)   | quant. / lâmp. |
|--------------|----------------|----------------|
| SE 30030/50  | 34 x 500 x 17  | Fita LED       |
| SE 30030/75  | 34 x 750 x 17  | Fita LED       |
| SE 30030/100 | 34 x 1000 x 17 | Fita LED       |
| SE 30030/125 | 34 x 1250 x 17 | Fita LED       |
| SE 30030/150 | 34 x 1500 x 17 | Fita LED       |
| SE 30030/175 | 34 x 1750 x 17 | Fita LED       |
| SE 30030/200 | 34 x 2000 x 17 | Fita LED       |
| SE 30030/225 | 34 x 2250 x 17 | Fita LED       |
| SE 30030/250 | 34 x 2500 x 17 | Fita LED       |
| SE 30030/275 | 34 x 2750 x 17 | Fita LED       |
| SE 30030/300 | 34 x 3000 x 17 | Fita LED       |

### Junção para Teto / Parede Garbo

| Código       | medidas (mm)    | quant. / lâmp. |
|--------------|-----------------|----------------|
| JN 30031 T/T | 100 x 100 (90°) | Fita LED       |
| JN 30032 P/T | 100 x 100 (90°) | Fita LED       |

**Obs. 1:** As fitas LEDs e/ou lâmpadas não estão incluídas

**Obs. 2:** As emendas de canto estão disponíveis em 90° ou conforme projeto.

### Cores Disponíveis

Brilhante    Fosca    Texturizadas



**Perfil Garbo**  
SE 30030

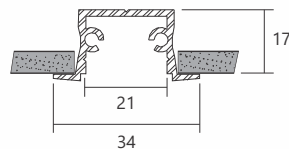

**Difusor Garbo**

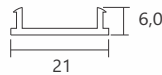

**Junção Teto/Teto**

JN 30031

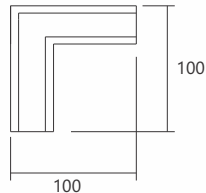

**Junção Parede/Teto**

JN 30032

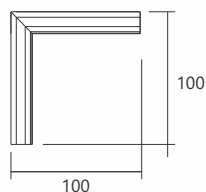



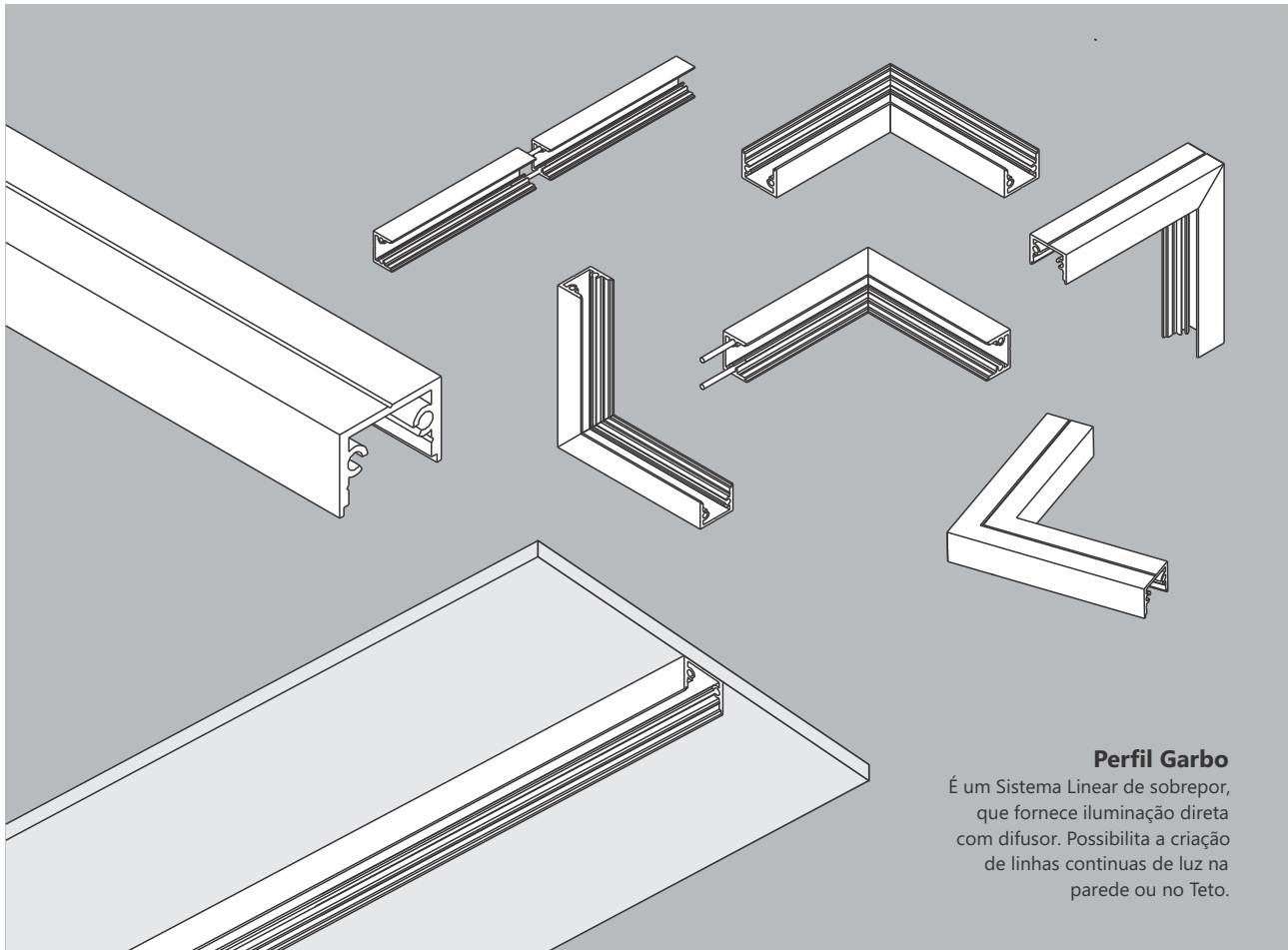

**Perfil Garbo**  
 É um Sistema Linear de sobrepor, que fornece iluminação direta com difusor. Possibilita a criação de linhas contínuas de luz na parede ou no Teto.

## Linha Garbo Sobrepor

Iluminação: Direta  
 Materiais: Alumínio

### Sistema de Sobrepor Linear Garbo

| Código       | medidas (mm)   | quant. / lâmp. |
|--------------|----------------|----------------|
| SE 30020/50  | 23 x 500 x 17  | Fita LED       |
| SE 30020/75  | 32 x 750 x 17  | Fita LED       |
| SE 30020/100 | 23 x 1000 x 17 | Fita LED       |
| SE 30020/125 | 23 x 1250 x 17 | Fita LED       |
| SE 30020/150 | 23 x 1500 x 17 | Fita LED       |
| SE 30020/175 | 23 x 1750 x 17 | Fita LED       |
| SE 30020/200 | 23 x 2000 x 17 | Fita LED       |
| SE 30020/225 | 23 x 2250 x 17 | Fita LED       |
| SE 30020/250 | 23 x 2500 x 17 | Fita LED       |
| SE 30020/275 | 23 x 2750 x 17 | Fita LED       |
| SE 30020/300 | 23 x 3000 x 17 | Fita LED       |

### Junção para Teto / Parede Garbo

| Código       | medidas (mm)    | quant. / lâmp. |
|--------------|-----------------|----------------|
| JN 30021 T/T | 100 x 100 (90°) | Fita LED       |
| JN 30022 P/T | 100 x 100 (90°) | Fita LED       |

**Obs. 1:** As fitas LEDs e/ou lâmpadas não estão inclusas

**Obs. 2:** As emendas de canto estão disponíveis em 90° ou conforme projeto.

### Cores Disponíveis

Brilhante Fosca Texturizadas

ND-B FN-F BT MR-T PT

### Perfil Garbo SE 30020

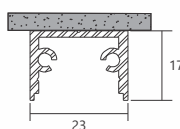

### Difusor Garbo

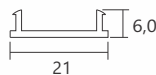

### Junção Teto/Teto SE 30021

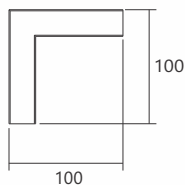

### Junção Parede/Teto SE 30022

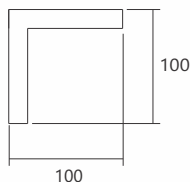





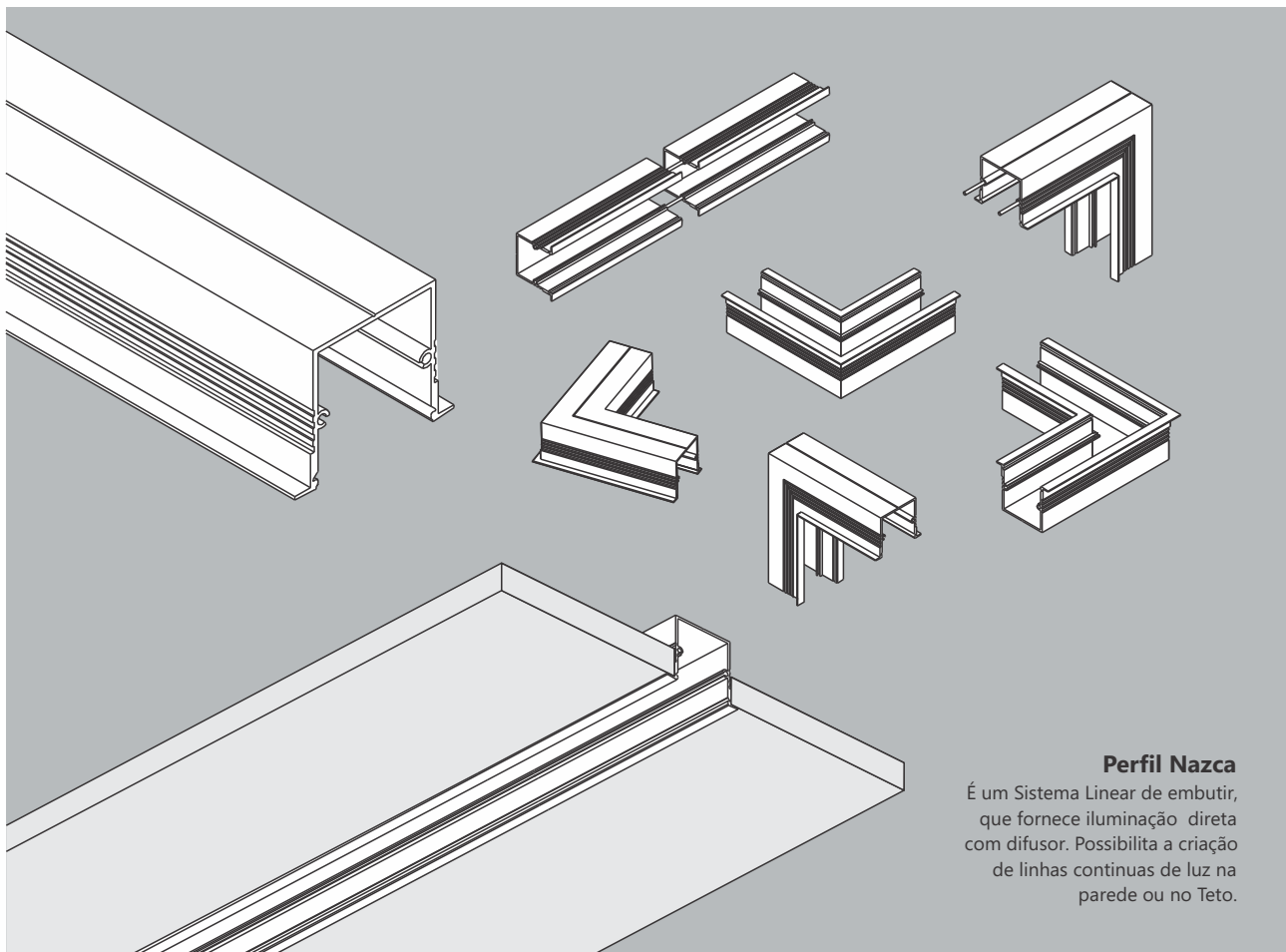

**Perfil Nazca**  
 É um Sistema Linear de embutir, que fornece iluminação direta com difusor. Possibilita a criação de linhas contínuas de luz na parede ou no Teto.

## Linha Nazca Embutir

Iluminação: Direta  
 Materiais: Alumínio

### Sistema de Embutir Linear Nazca

| Código       | medidas (mm)   | quant. / lâmp. |
|--------------|----------------|----------------|
| SE 30070/50  | 62 x 500 x 45  | Fita LED       |
| SE 30070/75  | 62 x 750 x 45  | Fita LED       |
| SE 30070/100 | 62 x 1000 x 45 | Fita LED       |
| SE 30070/125 | 62 x 1250 x 45 | Fita LED       |
| SE 30070/150 | 62 x 1500 x 45 | Fita LED       |
| SE 30070/175 | 62 x 1750 x 45 | Fita LED       |
| SE 30070/200 | 62 x 2000 x 45 | Fita LED       |
| SE 30070/225 | 62 x 2250 x 45 | Fita LED       |
| SE 30070/250 | 62 x 2500 x 45 | Fita LED       |
| SE 30070/275 | 62 x 2750 x 45 | Fita LED       |
| SE 30070/300 | 62 x 3000 x 45 | Fita LED       |

### Junção para Teto / Parede Nazca

| Código       | medidas (mm)    | quant. / lâmp. |
|--------------|-----------------|----------------|
| JN 30071 T/T | 150 x 150 (90°) | Fita LED       |
| JN 30072 P/T | 150 x 150 (90°) | Fita LED       |

**Obs. 1:** As fitas LEDs e/ou lâmpadas não estão inclusas

**Obs. 2:** As emendas de canto estão disponíveis em 90° ou conforme projeto.

### Cores Disponíveis

Brilhante Fosca Texturizadas

ND-B FN-F BT MR-T PT

### Perfil Nazca

SE 30070

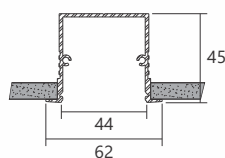

### Difusor Nazca

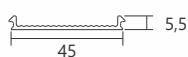

### Junção Teto/Teto

JN 30071

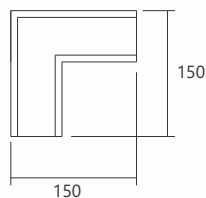

### Junção Parede/Teto

JN 30072

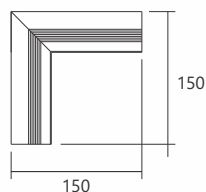



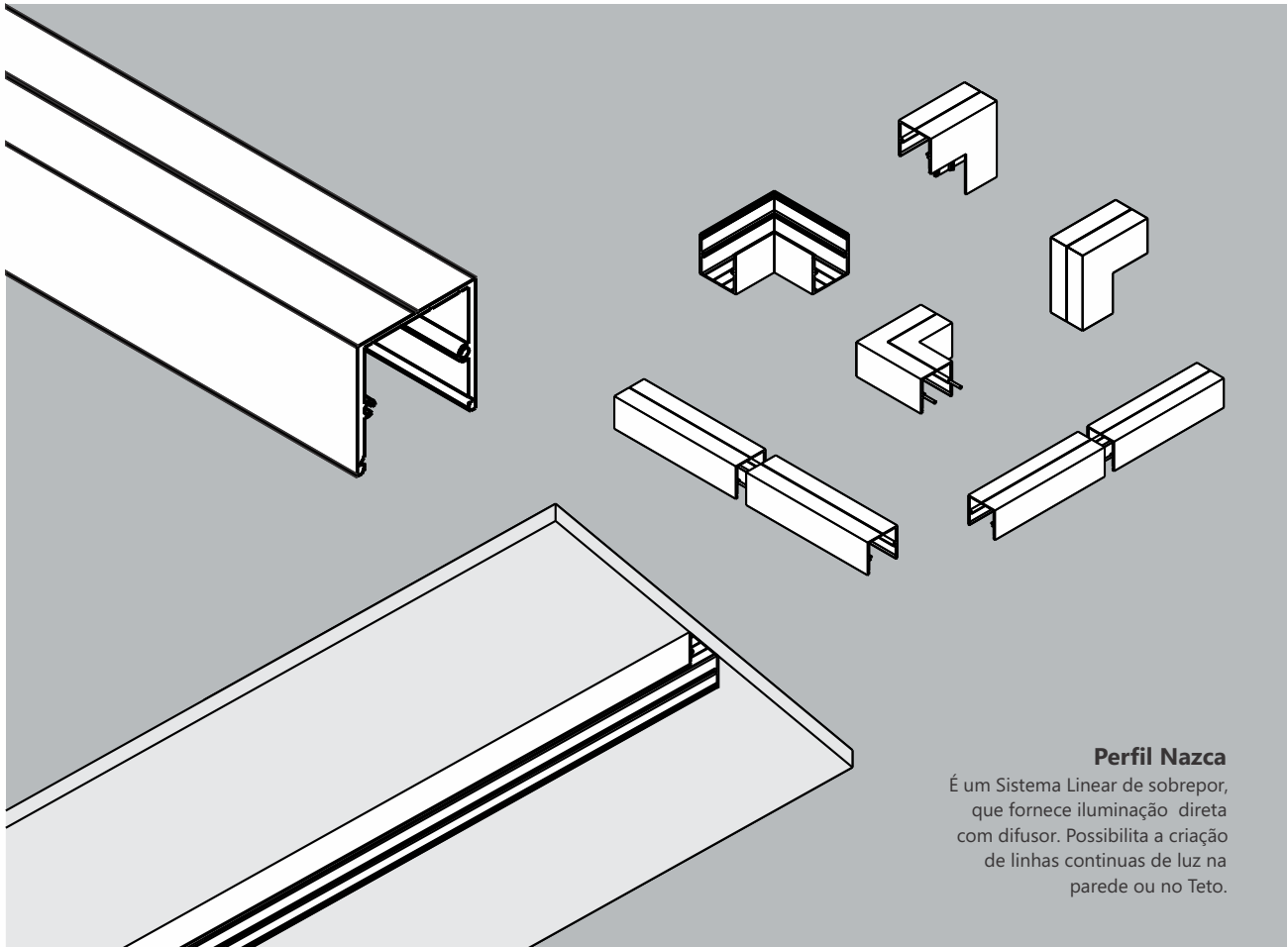

### Perfil Nazca

É um Sistema Linear de sobrepor, que fornece iluminação direta com difusor. Possibilita a criação de linhas contínuas de luz na parede ou no Teto.

## Linha Nazca Sobrepor

Iluminação: Direta  
Materiais: Alumínio

### Sistema de Sobrepor Linear Nazca

| Código       | medidas (mm)   | quant. / lâmp. |
|--------------|----------------|----------------|
| SE 30075/50  | 49 x 500 x 47  | Fita LED       |
| SE 30075/75  | 49 x 750 x 47  | Fita LED       |
| SE 30075/100 | 49 x 1000 x 47 | Fita LED       |
| SE 30075/125 | 49 x 1250 x 47 | Fita LED       |
| SE 30075/150 | 49x 1500 x 47  | Fita LED       |
| SE 30075/175 | 49 x 1750 x 47 | Fita LED       |
| SE 30075/200 | 49 x 2000 x 47 | Fita LED       |
| SE 30075/225 | 49 x 2250 x 47 | Fita LED       |
| SE 30075/250 | 49 x 2500 x 47 | Fita LED       |
| SE 30075/275 | 49 x 2750 x 47 | Fita LED       |
| SE 30075/300 | 49 x 3000 x 47 | Fita LED       |

### Junção para Teto / Parede Nazca

| Código       | medidas (mm)    | quant. / lâmp. |
|--------------|-----------------|----------------|
| JN 30076 T/T | 150 x 150 (90°) | Fita LED       |
| JN 30077 P/T | 150 x 150 (90°) | Fita LED       |

**Obs. 1:** As fitas LEDs e/ou lâmpadas não estão inclusas

**Obs. 2:** As emendas de canto estão disponíveis em 90° ou conforme projeto.

### Cores Disponíveis

Brilhante Fosca Texturizadas

ND-B FN-F BT MR-T PT

### Perfil Nazca

SE 30075

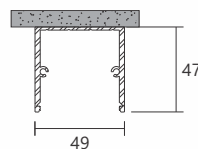

### Difusor Nazca

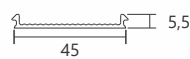

### Junção Teto/Teto

JN 30076

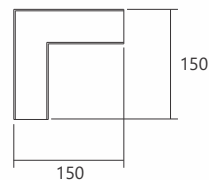

### Junção Parede/Teto

JN 30077

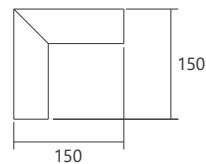

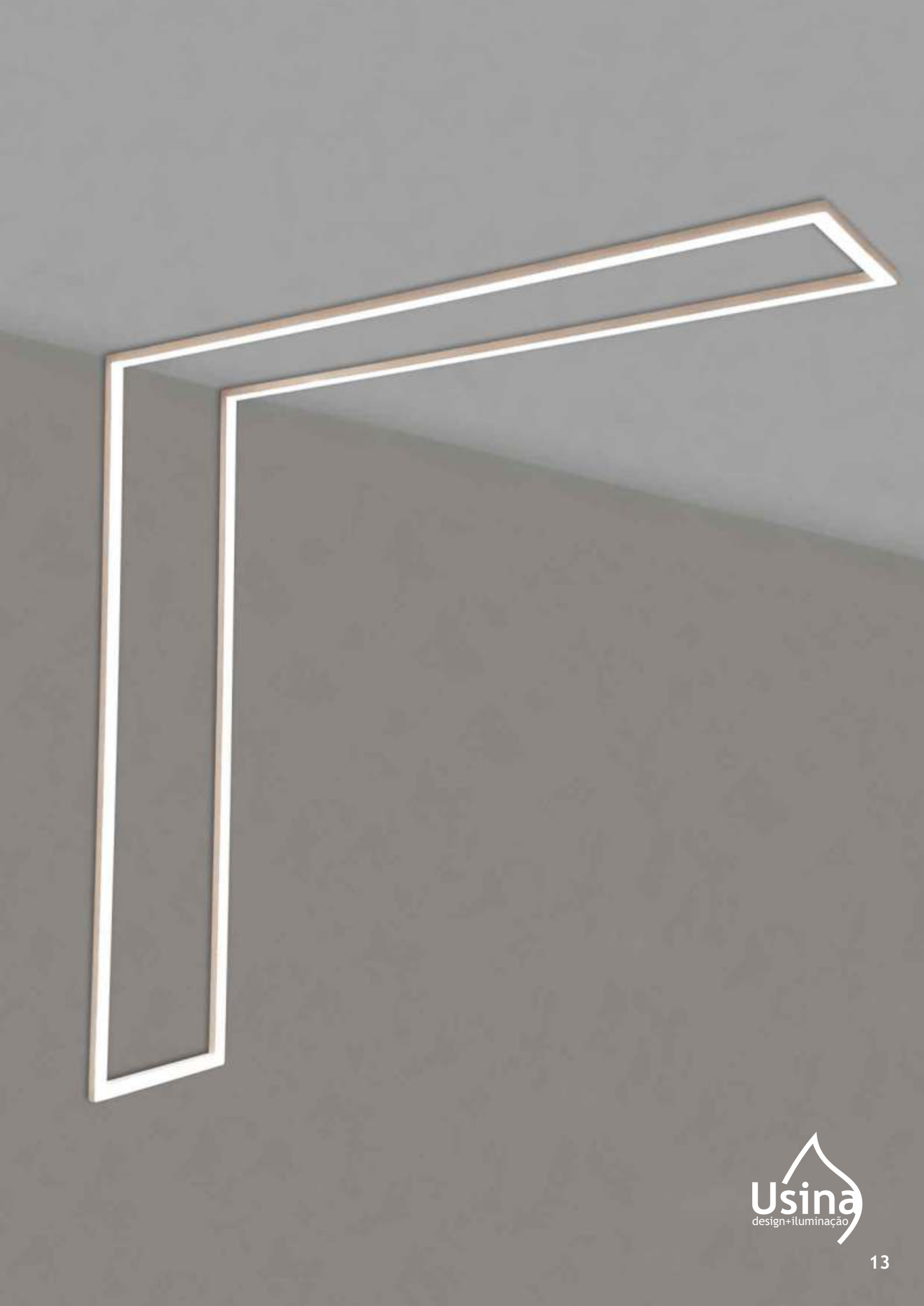

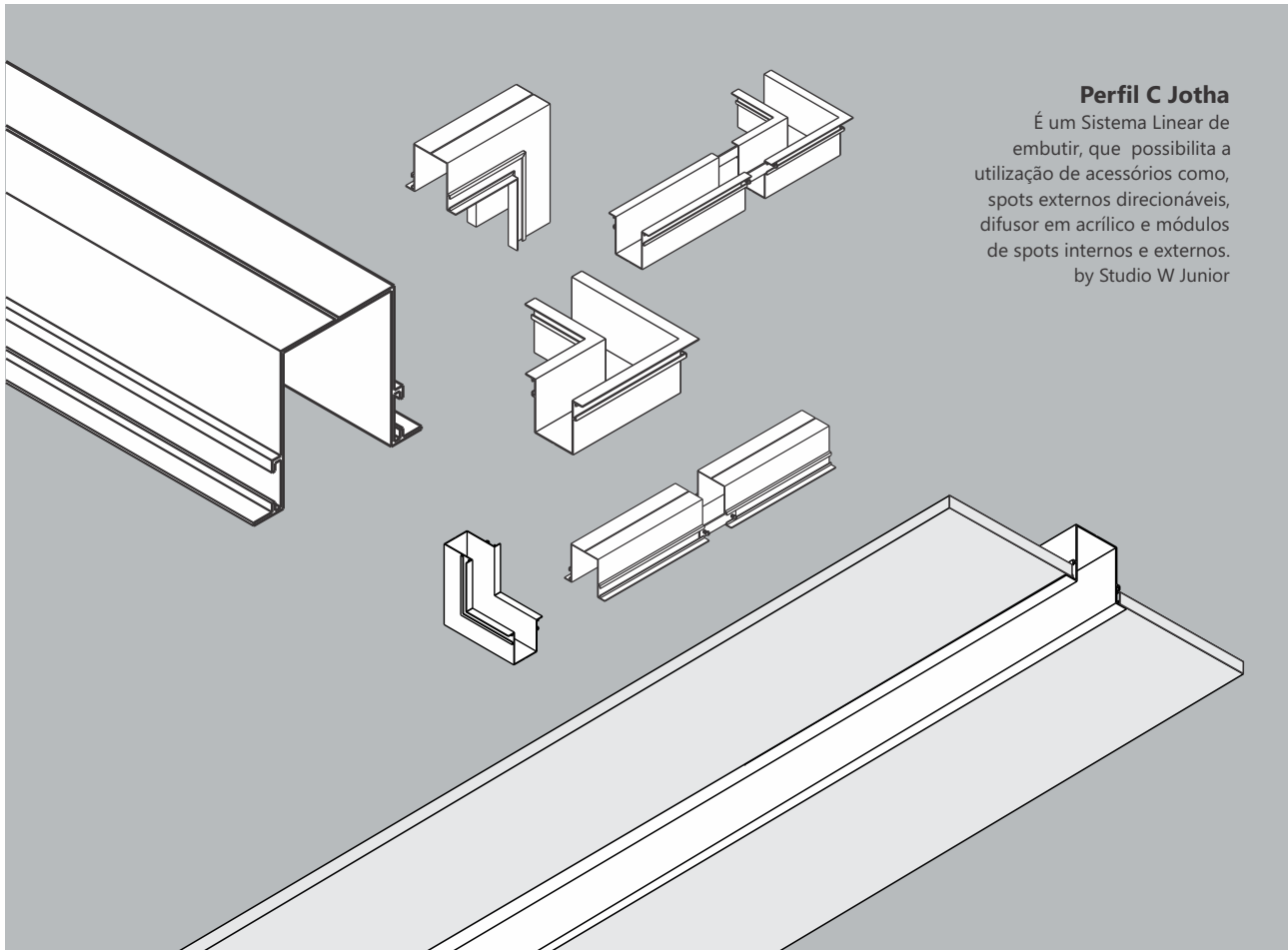

### Perfil C Jotha

É um Sistema Linear de embutir, que possibilita a utilização de acessórios como, spots externos direcionáveis, difusor em acrílico e módulos de spots internos e externos.  
by Studio W Junior

## Linha C Jotha

Iluminação: Direta - Materiais: Alumínio  
by Studio W Junior

### Sistema de Embutir Linear C Jotha

| Código       | medidas (mm)   |
|--------------|----------------|
| SE 30060/50  | 73 x 500 x 60  |
| SE 30060/75  | 73 x 750 x 60  |
| SE 30060/100 | 73 x 1000 x 60 |
| SE 30060/125 | 73 x 1250 x 60 |
| SE 30060/150 | 73 x 1500 x 60 |
| SE 30060/175 | 73 x 1750 x 60 |
| SE 30060/200 | 73 x 2000 x 60 |
| SE 30060/225 | 73 x 2250 x 60 |
| SE 30060/250 | 73 x 2500 x 60 |
| SE 30060/275 | 73 x 2750 x 60 |
| SE 30060/300 | 73 x 3000 x 60 |

### Junção para Teto / Parede C Jotha

| Código       | medidas (mm)    |
|--------------|-----------------|
| JN 30061 T/T | 150 x 150 (90°) |
| JN 30062 P/T | 150 x 150 (90°) |

Perfil C Jotha  
SE 30060

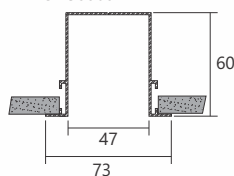

Junção Teto/Teto  
JN 30061

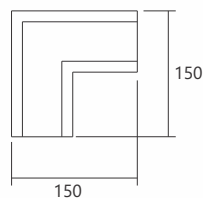

Junção Parede/Teto  
JN 30062

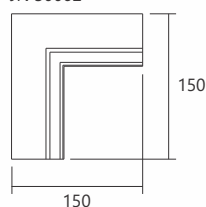

**Obs. 1:** As emendas de canto estão disponíveis em 90° ou conforme projeto.

### Cores Disponíveis

Brilhante Fosca Texturizadas



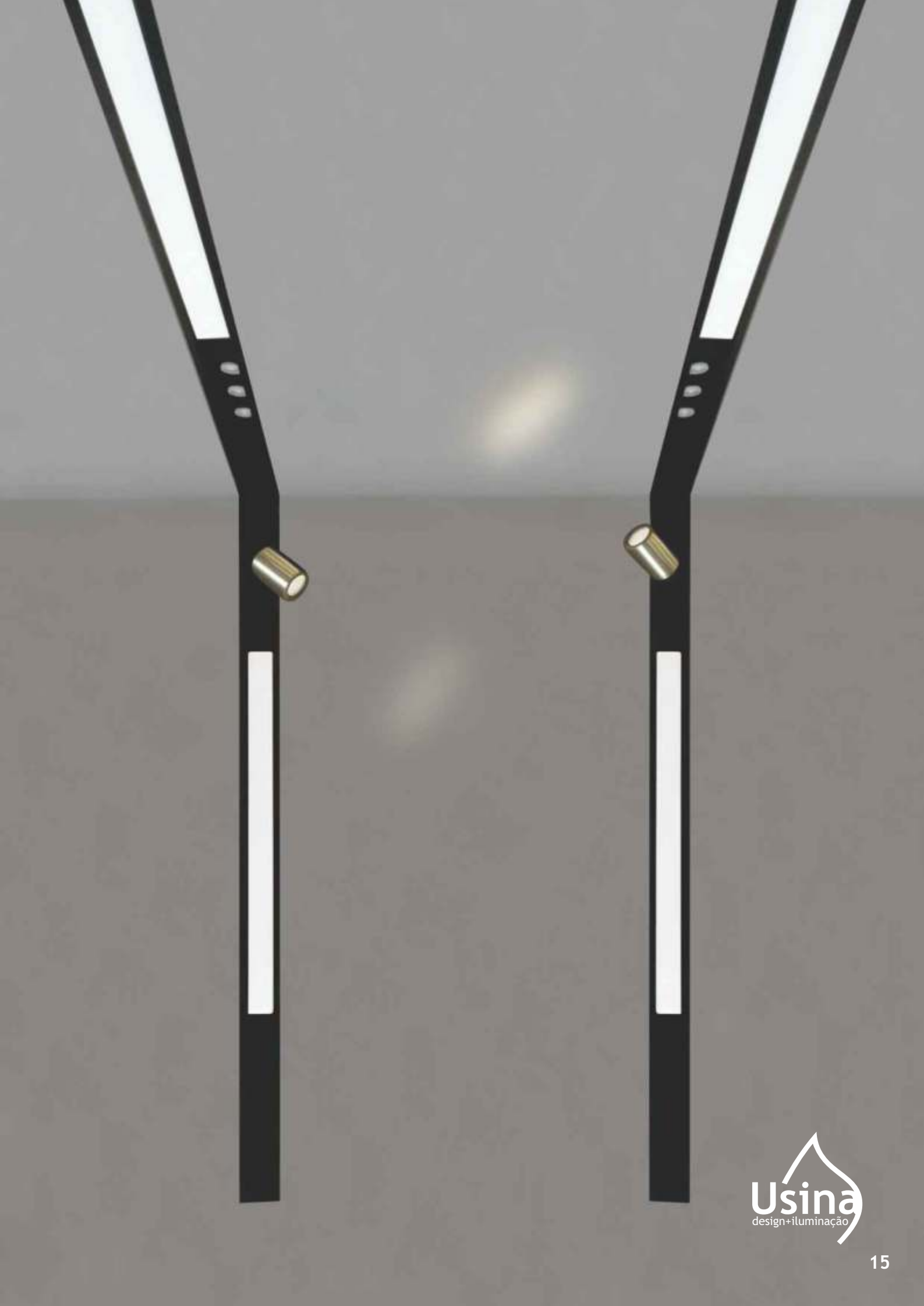

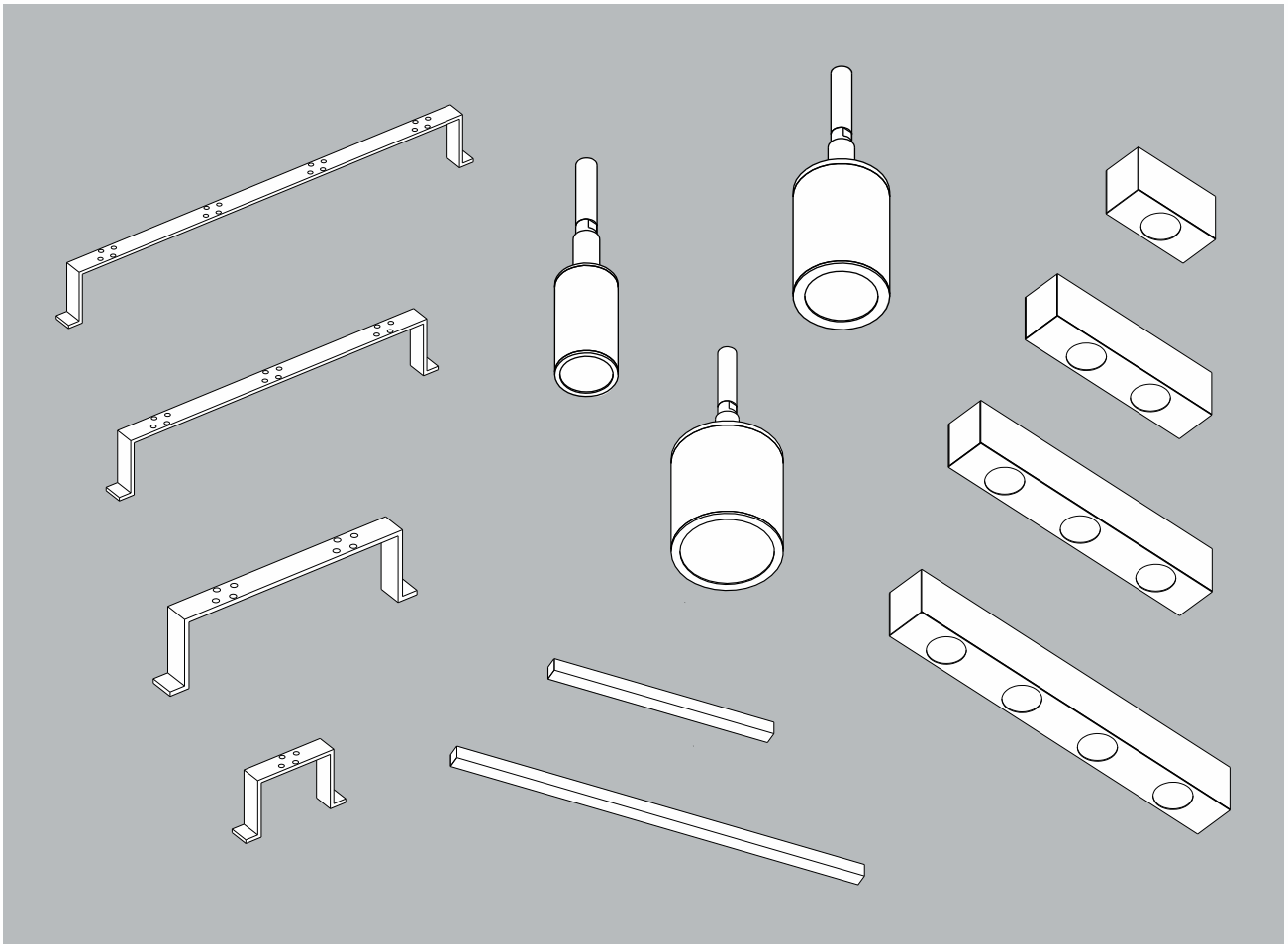
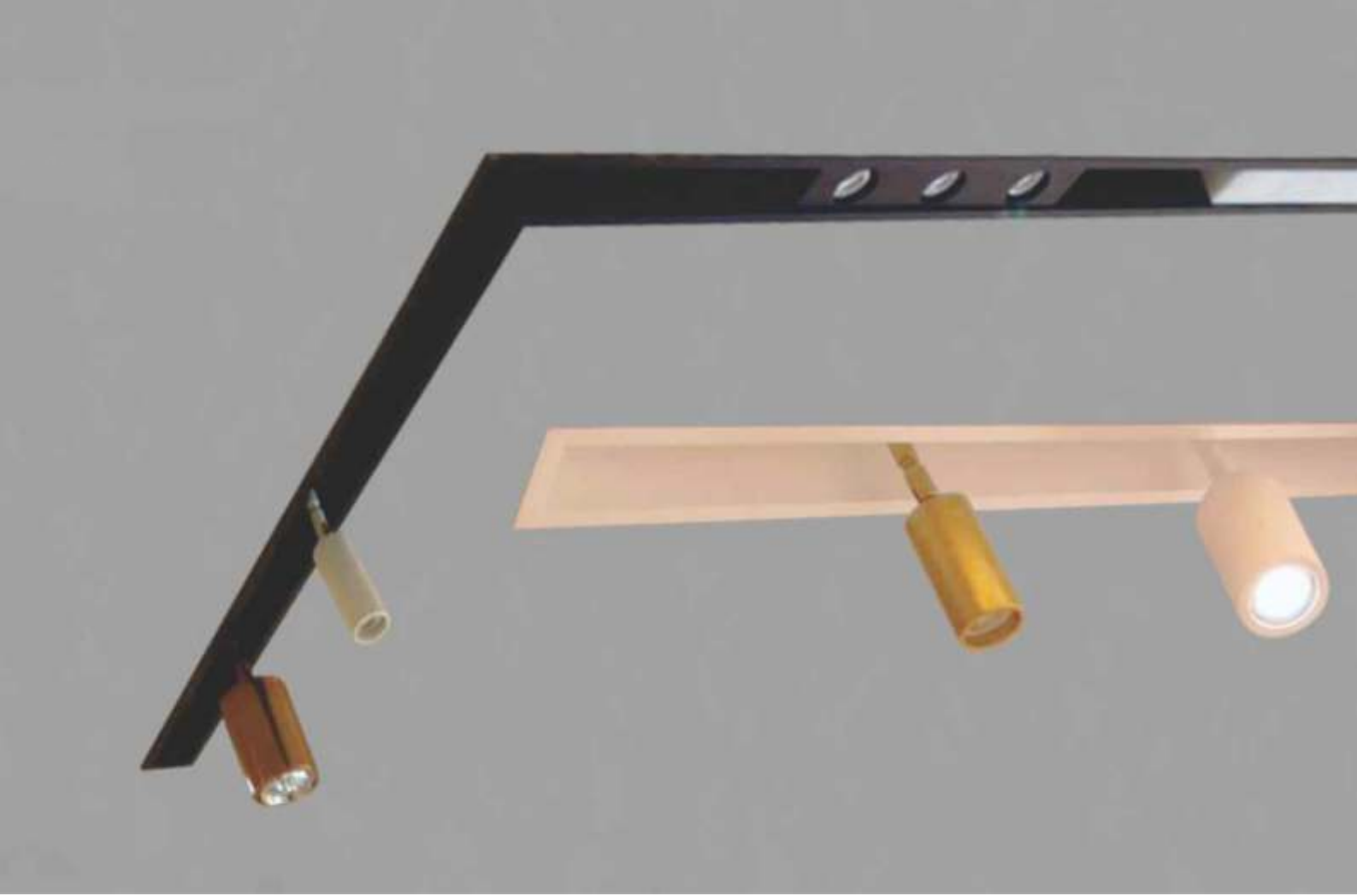



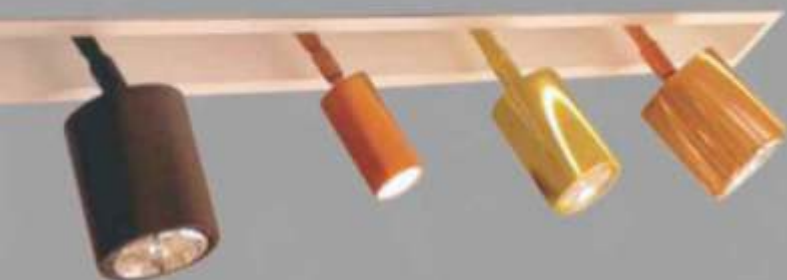

## Linha Acessórios

Iluminação: Direta - Materiais: Alumínio  
by Studio W Junior

### Acessórios p/ Perfil C Jotha

| Código     | medidas (mm)   | quant. / lâmp. |
|------------|----------------|----------------|
| AC 30063/1 | 16x76x48       | Gu10 / MR11    |
| AC 30063/2 | 16x170x48      | Gu10 / MR11    |
| AC 30063/3 | 16x260x48      | Gu10 / MR11    |
| AC30063/4  | 16x360x48      | Gu10 / MR11    |
| AC 30064/1 | 45 x 100 x 55  | Gu10 / MR11    |
| AC 30064/2 | 45x200x55      | Gu10 / MR11    |
| AC 30064/3 | 45x300x55      | Gu10 / MR11    |
| AC 30064/4 | 45x400x55      | Gu10 / MR11    |
| AC 30065   | 45 x 700 x 45  | T8 LED 60cm    |
| AC 30066   | 45 x 1300 x 45 | T8 LED 120cm   |

### Linha Spot Kia

| Código     | medidas (mm) | quant. / lâmp. |
|------------|--------------|----------------|
| ST 30087/1 | ∅38x155      | Gu10 / MR11    |
| ST 30088/1 | ∅57x180      | Gu10 / MR16    |
| ST 30089/1 | ∅76x180      | Gu10 / AR70    |

Obs. 1: Lâmpadas não estão inclusas

### Cores Disponíveis

Brilhante Fosca Texturizadas

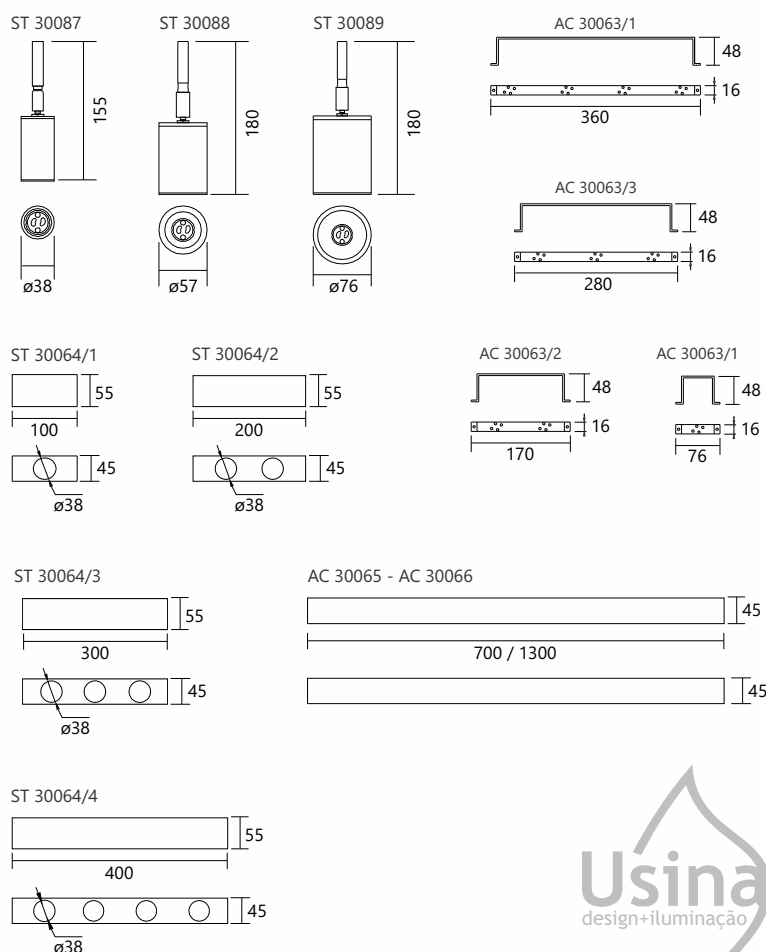

Spot de Embutir Orientável / Fixo  
Quadrado



UD 480  
Fixo

UD 481  
Fixo

UD 48

UD 250

UD 25

UD 260  
UD 310

UD 26  
UD 31

UD 30  
UD 33

Spot de Embutir Orientável / Fixo  
Redondo



UD 490  
Fixo

UD 491  
Fixo

UD 49

UD 210

UD 21

UD 32  
UD 27

UD 29  
UD 24

## Linha Injetados

Iluminação: Direta - Materiais: Alumínio  
Sistema: Click ou Mola / Pintura: Eletrostática

CAIXA C/ 15 UNIDADES

### Spot de Embutir Quadrado

| Código | Face     | medidas (mm) | nichos (mm) | quant. / lâmp. |
|--------|----------|--------------|-------------|----------------|
| UD 25  | Abaulada | 100 x 100    | ø 85        | 1 GU10 - MR16  |
| UD 26  | Abaulada | 120 x 120    | ø 100       | 1 E27 - PAR20  |
| UD 30  | Plana    | 160 x 160    | ø 145       | 1 E27 - PAR30  |
| UD 31  | Abaulada | 120 x 120    | ø 100       | 1 GU10 - AR70  |
| UD 33  | Plana    | 160 x 160    | ø 145       | 1 GU10 - AR111 |
| UD 250 | Plana    | 100 x 100    | ø 85        | 1 GU10 - MR16  |
| UD 260 | Plana    | 120 x 120    | ø 100       | 1 E27 - PAR20  |
| UD 310 | Plana    | 120 x 120    | ø 100       | 1 GU10 - AR70  |
| UD 481 | Plana    | 63 x 63      | ø 55        | 1 GU10 - MR11  |
| UD 48  | Plana    | 80 x 80      | ø 65        | 1 GU10 - MR11  |

### Spot de Embutir Redondo

|        |          |         |       |                |
|--------|----------|---------|-------|----------------|
| UD 49  | Plana    | ø 80    | ø 65  | 1 GU10 - MR11  |
| UD 21  | Abaulada | ø 100   | ø 85  | 1 GU10 - MR16  |
| UD 27  | Abaulada | ø 120   | ø 100 | 1 E27 - PAR20  |
| UD 270 | Plana    | ø 120   | ø 100 | 1 E27 - PAR20  |
| UD 29  | Plana    | ø 160   | ø 145 | 1 E27 - PAR30  |
| UD 32  | Abaulada | ø 120   | ø 100 | 1 GU10 - AR70  |
| UD 320 | Plana    | ø 120   | ø 100 | 1 GU10 - AR70  |
| UD 24  | Plana    | ø 160   | ø 145 | 1 GU10 - AR111 |
| UD 210 | Plana    | ø 100   | ø 85  | 1 GU10 - MR16  |
| UD 480 | Plana    | 63 x 63 | ø 55  | 1 GU10 - MR11  |
| UD 490 | Plana    | ø 63    | ø 55  | 1 GU10 - MR11  |
| UD 491 | Plana    | ø 63    | ø 55  | 1 GU10 - MR11  |

### Cores Disponíveis

Brilhante Fosca Texturizadas



### **Agradecimentos:**

A Deus, toda equipe Usina Design, colaboradores, familiares e amigos que muito nos ajudam na construção de uma grande empresa.

Como também aos nossos clientes e fornecedores que acreditam na força da nossa parceria e do nosso trabalho.

### **Informativo:**

Informamos que as imagens desse catálogo são meramente ilustrativas, tendo a Usina Design a liberdade de alterar suas características e dimensões sem prévio aviso.

