

Usina

design+iluminação

MAPADULU REPRESENTAÇÕES / EDUARDO
041 - 9 9681- 7275

PERFIS
2023



Sumário

ACESSÓRIOS E PROJETOS ESPECIAIS

| | |
|------------------------|----|
| Acessórios Básicos | 41 |
| Acessórios C Jotha | 45 |
| Acessórios Decorativos | 42 |
| Galeria de Fotos | 48 |
| Projetos Especiais | 47 |

SOBREPOR

| | |
|--------|----|
| Bob | 13 |
| Double | 18 |
| Garbo | 10 |
| Gold | 12 |
| Ken | 08 |
| Nazca | 17 |
| Oscar | 15 |
| Polo | 14 |
| Rodapé | 20 |
| Route | 16 |
| Tênuê | 11 |
| Trovão | 19 |
| Wood | 09 |

EMBUTIR COM ABA

| | |
|---------|----|
| Bob | 25 |
| C Jotha | 31 |
| Coaba | 30 |
| Garbo | 24 |
| Hybrid | 29 |
| Ken | 22 |
| Nazca | 28 |
| Polo | 26 |
| Route | 27 |
| Wood | 23 |

EMBUTIR NO FRAME

| | |
|----------|----|
| Fenda | 36 |
| Infinity | 38 |
| Matrix | 37 |
| Risk | 34 |
| Tabb | 39 |
| Tecno | 35 |

KEN

WOOD

GARBO

TÊNUE

GOLD

BOB

POLO

OSCAR

ROUTE

NAZCA

DOUBLE

TROVÃO

RODAPÉ

SOBREPOR



Linha Ken • Sobrepor

Sistema linear de sobrepor - Iluminação difusa.
Capacidade para até 1 fita de LED.*

| Código | Descrição | Dimensão (mm) |
|------------|--------------------------------|---------------|
| 30850/500 | SISTEMA LINEAR DE SOBREPOR KEN | 12X500X11 |
| 30850/750 | SISTEMA LINEAR DE SOBREPOR KEN | 12X750X11 |
| 30850/1000 | SISTEMA LINEAR DE SOBREPOR KEN | 12X1000X11 |
| 30850/1250 | SISTEMA LINEAR DE SOBREPOR KEN | 12X1250X11 |
| 30850/1500 | SISTEMA LINEAR DE SOBREPOR KEN | 12X1500X11 |
| 30850/1750 | SISTEMA LINEAR DE SOBREPOR KEN | 12X1750X11 |
| 30850/2000 | SISTEMA LINEAR DE SOBREPOR KEN | 12X2000X11 |
| 30850/2250 | SISTEMA LINEAR DE SOBREPOR KEN | 12X2250X11 |
| 30850/2500 | SISTEMA LINEAR DE SOBREPOR KEN | 12X2500X11 |
| 30850/2750 | SISTEMA LINEAR DE SOBREPOR KEN | 12X2750X11 |
| 30850/3000 | SISTEMA LINEAR DE SOBREPOR KEN | 12X3000X11 |

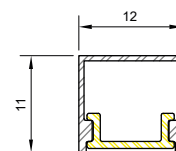

Acabamento: BT (Branco) / PT (Preto).

Recomendação de uso: Fita de LED a partir de 240 LEDs/m.

Obs.: Esta linha não possui junções. Fita de LED não inclusa.

*Considerando uma fita de LED de 10mm.



Linha Wood • Sobrepor

Sistema linear de sobrepor - Iluminação difusa.
Capacidade para até 1 fita de LED.*

| Código | Descrição | Dimensão (mm) |
|------------|-------------------------------------|---------------|
| 30760/500 | SISTEMA LINEAR DE SOBREPOR WOOD | 17X500X10 |
| 30760/750 | SISTEMA LINEAR DE SOBREPOR WOOD | 17X750X10 |
| 30760/1000 | SISTEMA LINEAR DE SOBREPOR WOOD | 17X1000X10 |
| 30760/1250 | SISTEMA LINEAR DE SOBREPOR WOOD | 17X1250X10 |
| 30760/1500 | SISTEMA LINEAR DE SOBREPOR WOOD | 17X1500X10 |
| 30760/1750 | SISTEMA LINEAR DE SOBREPOR WOOD | 17X1750X10 |
| 30760/2000 | SISTEMA LINEAR DE SOBREPOR WOOD | 17X2000X10 |
| 30760/2250 | SISTEMA LINEAR DE SOBREPOR WOOD | 17X2250X10 |
| 30760/2500 | SISTEMA LINEAR DE SOBREPOR WOOD | 17X2500X10 |
| 30760/2750 | SISTEMA LINEAR DE SOBREPOR WOOD | 17X2750X10 |
| 30760/3000 | SISTEMA LINEAR DE SOBREPOR WOOD | 17X3000X10 |
| 30761 | JUNÇÃO DE SOBREPOR WOOD TETO/TETO | 100X100X10 |
| 30762 | JUNÇÃO DE SOBREPOR WOOD TETO/PAREDE | 100X100X10 |
| 30763 | JUNÇÃO DE SOBREPOR WOOD QUINA | 100X100X10 |

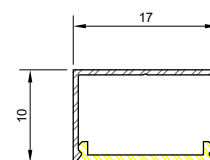

TETO / TETO
30761

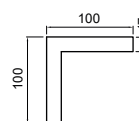

TETO / PAREDE
30762

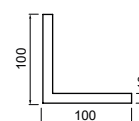

QUINA
30763

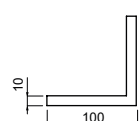

Acabamento: BT (Branco) / PT (Preto).

Recomendação de uso: Fita de LED a partir de 240 LEDs/m.

Obs.: Fita de LED não inclusa.

*Considerando uma fita de LED de 10mm.



Linha Garbo • Sobrepor

Sistema linear de sobrepor - Iluminação difusa.
Capacidade para até 2 fitas de LED.*

| Código | Descrição | Dimensão (mm) |
|------------|--------------------------------------|---------------|
| 30020/500 | SISTEMA LINEAR DE SOBREPOR GARBO | 23X500X17 |
| 30020/750 | SISTEMA LINEAR DE SOBREPOR GARBO | 23X750X17 |
| 30020/1000 | SISTEMA LINEAR DE SOBREPOR GARBO | 23X1000X17 |
| 30020/1250 | SISTEMA LINEAR DE SOBREPOR GARBO | 23X1250X17 |
| 30020/1500 | SISTEMA LINEAR DE SOBREPOR GARBO | 23X1500X17 |
| 30020/1750 | SISTEMA LINEAR DE SOBREPOR GARBO | 23X1750X17 |
| 30020/2000 | SISTEMA LINEAR DE SOBREPOR GARBO | 23X2000X17 |
| 30020/2250 | SISTEMA LINEAR DE SOBREPOR GARBO | 23X2250X17 |
| 30020/2500 | SISTEMA LINEAR DE SOBREPOR GARBO | 23X2500X17 |
| 30020/2750 | SISTEMA LINEAR DE SOBREPOR GARBO | 23X2750X17 |
| 30020/3000 | SISTEMA LINEAR DE SOBREPOR GARBO | 23X3000X17 |
| 30021 | JUNÇÃO DE SOBREPOR GARBO TETO/TETO | 100X100X17 |
| 30022 | JUNÇÃO DE SOBREPOR GARBO TETO/PAREDE | 100X100X17 |
| 30023 | JUNÇÃO DE SOBREPOR GARBO QUINA | 100X100X17 |

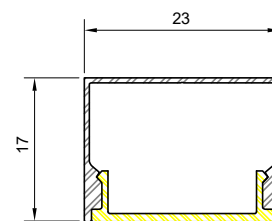

TETO / TETO
30021

TETO / PAREDE
30022

QUINA
30023

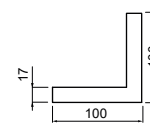
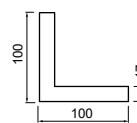
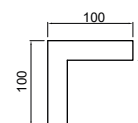

Acabamento: BT (Branco) / PT (Preto)

Recomendação de uso: Fita de LED a partir de 120 LEDs/m.

Obs.: Fita de LED não inclusa.

*Considerando uma fita de LED de 10mm.



Linha Tênuê • Sobrepór

Sistema linear de sobrepór - Iluminação difusa.
Capacidade para até 1 fita de LED.*

| Código | Descrição | Dimensão (mm) |
|------------|--------------------------------------|---------------|
| 30655/500 | SISTEMA LINEAR DE SOBREPÓR TÊNUÊ | 18,5X500X29 |
| 30655/750 | SISTEMA LINEAR DE SOBREPÓR TÊNUÊ | 18,5X750X29 |
| 30655/1000 | SISTEMA LINEAR DE SOBREPÓR TÊNUÊ | 18,5X1000X29 |
| 30655/1250 | SISTEMA LINEAR DE SOBREPÓR TÊNUÊ | 18,5X1250X29 |
| 30655/1500 | SISTEMA LINEAR DE SOBREPÓR TÊNUÊ | 18,5X1500X29 |
| 30655/1750 | SISTEMA LINEAR DE SOBREPÓR TÊNUÊ | 18,5X1750X29 |
| 30655/2000 | SISTEMA LINEAR DE SOBREPÓR TÊNUÊ | 18,5X2000X29 |
| 30655/2250 | SISTEMA LINEAR DE SOBREPÓR TÊNUÊ | 18,5X2250X29 |
| 30655/2500 | SISTEMA LINEAR DE SOBREPÓR TÊNUÊ | 18,5X2500X29 |
| 30655/2750 | SISTEMA LINEAR DE SOBREPÓR TÊNUÊ | 18,5X2750X29 |
| 30655/3000 | SISTEMA LINEAR DE SOBREPÓR TÊNUÊ | 18,5X3000X29 |
| 30656 | JUNÇÃO DE SOBREPÓR TÊNUÊ TETO/TETO | 100X100X29 |
| 30657 | JUNÇÃO DE SOBREPÓR TÊNUÊ TETO/PAREDE | 100X100X29 |
| 30658 | JUNÇÃO DE SOBREPÓR TÊNUÊ QUINA | 100X100X29 |

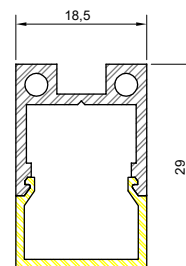

TETO / TETO
30656



TETO / PAREDE
30657



QUINA
30658

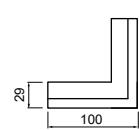
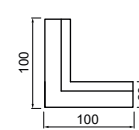
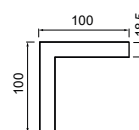

Acabamento: BT (Branco) / PT (Preto)

Recomendação de uso: Fita de LED a partir de 120 LEDs/m.

Obs.: Esta linha possui acessórios de ligação entre as partes. Fita de LED não inclusa.

*Considerando uma fita de LED de 10mm.



Linha Gold • Sobrepór

Sistema linear de sobrepór - Iluminação difusa.

Capacidade para até 1 fita de LED.*

| Código | Descrição | Dimensão (mm) |
|------------|---------------------------------|---------------|
| 30800/500 | SISTEMA LINEAR DE SOBREPÓR GOLD | 23X500X32 |
| 30800/750 | SISTEMA LINEAR DE SOBREPÓR GOLD | 23X750X32 |
| 30800/1000 | SISTEMA LINEAR DE SOBREPÓR GOLD | 23X1000X32 |
| 30800/1250 | SISTEMA LINEAR DE SOBREPÓR GOLD | 23X1250X32 |
| 30800/1500 | SISTEMA LINEAR DE SOBREPÓR GOLD | 23X1500X32 |
| 30800/1750 | SISTEMA LINEAR DE SOBREPÓR GOLD | 23X1750X32 |
| 30800/2000 | SISTEMA LINEAR DE SOBREPÓR GOLD | 23X2000X32 |
| 30800/2250 | SISTEMA LINEAR DE SOBREPÓR GOLD | 23X2250X32 |
| 30800/2500 | SISTEMA LINEAR DE SOBREPÓR GOLD | 23X2500X32 |
| 30800/2750 | SISTEMA LINEAR DE SOBREPÓR GOLD | 23X2750X32 |
| 30800/3000 | SISTEMA LINEAR DE SOBREPÓR GOLD | 23X3000X32 |

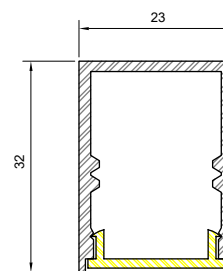

Acabamento: BT (Branco) / PT (Preto)

Recomendação de uso: Fita de LED a partir de 60 LEDs/m.

Obs.: Esta linha não possui junções. Fita de LED não inclusa.

*Considerando uma fita de LED de 10mm.



Linha Bob • Sobrepór

Sistema linear de sobrepór - Iluminação difusa.
Capacidade para até 2 fitas de LED.*

| Código | Descrição | Dimensão (mm) |
|------------|--------------------------------|---------------|
| 30860/500 | SISTEMA LINEAR DE SOBREPÓR BOB | 30X500X13 |
| 30860/750 | SISTEMA LINEAR DE SOBREPÓR BOB | 30X750X13 |
| 30860/1000 | SISTEMA LINEAR DE SOBREPÓR BOB | 30X1000X13 |
| 30860/1250 | SISTEMA LINEAR DE SOBREPÓR BOB | 30X1250X13 |
| 30860/1500 | SISTEMA LINEAR DE SOBREPÓR BOB | 30X1500X13 |
| 30860/1750 | SISTEMA LINEAR DE SOBREPÓR BOB | 30X1750X13 |
| 30860/2000 | SISTEMA LINEAR DE SOBREPÓR BOB | 30X2000X13 |
| 30860/2250 | SISTEMA LINEAR DE SOBREPÓR BOB | 30X2250X13 |
| 30860/2500 | SISTEMA LINEAR DE SOBREPÓR BOB | 30X2500X13 |
| 30860/2750 | SISTEMA LINEAR DE SOBREPÓR BOB | 30X2750X13 |
| 30860/3000 | SISTEMA LINEAR DE SOBREPÓR BOB | 30X3000X13 |

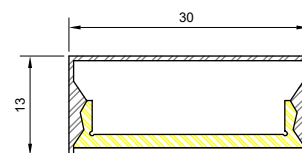

Acabamento: BT (Branco) / PT (Preto)

Recomendação de uso: Fita de LED a partir de 120 LEDs/m.

Obs.: Esta linha não possui junções. Fita de LED não inclusa.

*Considerando uma fita de LED de 10mm.



Linha Polo • Sobrepor

Sistema linear de sobrepor - Iluminação difusa.
Capacidade para até 2 fitas de LED.*

| Código | Descrição | Dimensão (mm) |
|------------|-------------------------------------|---------------|
| 30690/500 | SISTEMA LINEAR DE SOBREPOR POLO | 32X500X32 |
| 30690/750 | SISTEMA LINEAR DE SOBREPOR POLO | 32X750X32 |
| 30690/1000 | SISTEMA LINEAR DE SOBREPOR POLO | 32X1000X32 |
| 30690/1250 | SISTEMA LINEAR DE SOBREPOR POLO | 32X1250X32 |
| 30690/1500 | SISTEMA LINEAR DE SOBREPOR POLO | 32X1500X32 |
| 30690/1750 | SISTEMA LINEAR DE SOBREPOR POLO | 32X1750X32 |
| 30690/2000 | SISTEMA LINEAR DE SOBREPOR POLO | 32X2000X32 |
| 30690/2250 | SISTEMA LINEAR DE SOBREPOR POLO | 32X2250X32 |
| 30690/2500 | SISTEMA LINEAR DE SOBREPOR POLO | 32X2500X32 |
| 30690/2750 | SISTEMA LINEAR DE SOBREPOR POLO | 32X2750X32 |
| 30690/3000 | SISTEMA LINEAR DE SOBREPOR POLO | 32X3000X32 |
| 30691 | JUNÇÃO DE SOBREPOR POLO TETO/TETO | 100X100X32 |
| 30692 | JUNÇÃO DE SOBREPOR POLO TETO/PAREDE | 100X100X32 |
| 30693 | JUNÇÃO DE SOBREPOR POLO QUINA | 100X100X32 |

Acabamento: BT (Branco) / PT (Preto)

Recomendação de uso: Fita de LED a partir de 60 LEDs/m.

Obs.: Esta linha possui acessórios de ligação entre as partes. Fita de LED não inclusa.

*Considerando uma fita de LED de 10mm.

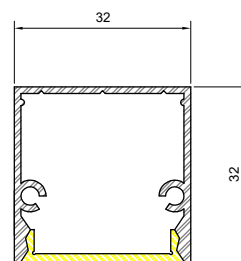

TETO / TETO
30691

TETO / PAREDE
30692

QUINA
30693

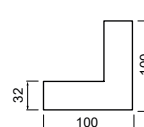
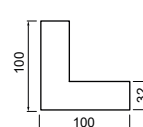
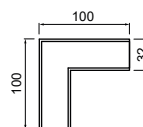



Linha Oscar • Sobrepor

Sistema linear de sobrepор - Iluminação difusa.
Capacidade para até 2 fitas de LED.*

| Código | Descrição | Dimensão (mm) |
|------------|--------------------------------------|---------------|
| 30820/500 | SISTEMA LINEAR DE SOBREPOR OSCAR | 32X500X46 |
| 30820/750 | SISTEMA LINEAR DE SOBREPOR OSCAR | 32X750X46 |
| 30820/1000 | SISTEMA LINEAR DE SOBREPOR OSCAR | 32X1000X46 |
| 30820/1250 | SISTEMA LINEAR DE SOBREPOR OSCAR | 32X1250X46 |
| 30820/1500 | SISTEMA LINEAR DE SOBREPOR OSCAR | 32X1500X46 |
| 30820/1750 | SISTEMA LINEAR DE SOBREPOR OSCAR | 32X1750X46 |
| 30820/2000 | SISTEMA LINEAR DE SOBREPOR OSCAR | 32X2000X46 |
| 30820/2250 | SISTEMA LINEAR DE SOBREPOR OSCAR | 32X2250X46 |
| 30820/2500 | SISTEMA LINEAR DE SOBREPOR OSCAR | 32X2500X46 |
| 30820/2750 | SISTEMA LINEAR DE SOBREPOR OSCAR | 32X2750X46 |
| 30820/3000 | SISTEMA LINEAR DE SOBREPOR OSCAR | 32X3000X46 |
| 30821 | JUNÇÃO DE SOBREPOR OSCAR TETO/TETO | 100X100X46 |
| 30822 | JUNÇÃO DE SOBREPOR OSCAR TETO/PAREDE | 100X100X46 |
| 30823 | JUNÇÃO DE SOBREPOR OSCAR QUINA | 100X100X46 |

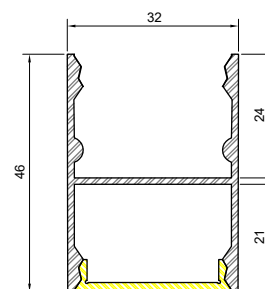

TETO / TETO
30821



TETO / PAREDE
30822



QUINA
30823

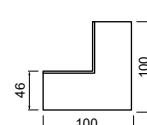
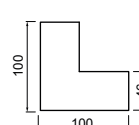
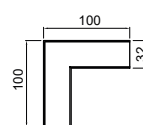

Acabamento: BT (Branco) / PT (Preto)

Recomendação de uso: Fita de LED a partir de 120 LEDs/m.

Obs.: Fita de LED não inclusa.

*Considerando uma fita de LED de 10mm.



Linha Route • Sobrepor

Sistema linear de sobrepor - Iluminação difusa.
Capacidade para até 4 fitas de LED.*

| Código | Descrição | Dimensão (mm) |
|------------|--------------------------------------|---------------|
| 30665/500 | SISTEMA LINEAR DE SOBREPOR ROUTE | 49X500X20 |
| 30665/750 | SISTEMA LINEAR DE SOBREPOR ROUTE | 49X750X20 |
| 30665/1000 | SISTEMA LINEAR DE SOBREPOR ROUTE | 49X1000X20 |
| 30665/1250 | SISTEMA LINEAR DE SOBREPOR ROUTE | 49X1250X20 |
| 30665/1500 | SISTEMA LINEAR DE SOBREPOR ROUTE | 49X1500X20 |
| 30665/1750 | SISTEMA LINEAR DE SOBREPOR ROUTE | 49X1750X20 |
| 30665/2000 | SISTEMA LINEAR DE SOBREPOR ROUTE | 49X2000X20 |
| 30665/2250 | SISTEMA LINEAR DE SOBREPOR ROUTE | 49X2250X20 |
| 30665/2500 | SISTEMA LINEAR DE SOBREPOR ROUTE | 49X2500X20 |
| 30665/2750 | SISTEMA LINEAR DE SOBREPOR ROUTE | 49X2750X20 |
| 30665/3000 | SISTEMA LINEAR DE SOBREPOR ROUTE | 49X3000X20 |
| 30666 | JUNÇÃO DE SOBREPOR ROUTE TETO/TETO | 100X100X20 |
| 30667 | JUNÇÃO DE SOBREPOR ROUTE TETO/PAREDE | 100X100X20 |
| 30668 | JUNÇÃO DE SOBREPOR ROUTE QUINA | 100X100X20 |

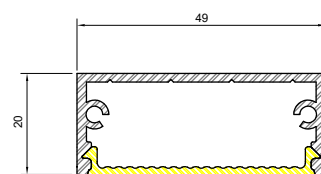

TETO / TETO
30666



TETO / PAREDE
30667



QUINA
30668

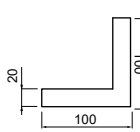
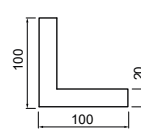
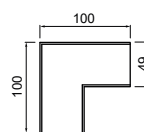

Acabamento: BT (Branco) / PT (Preto)

Recomendação de uso: Fita de LED a partir de 120 LEDs/m.

Obs.: Esta linha possui acessórios de ligação entre as partes. Fita de LED não inclusa.

*Considerando uma fita de LED de 10mm.



Linha Nazca • Sobrepор

Sistema linear de sobrepор - Iluminação difusa.
Capacidade para até 4 fitas de LED.*

| Código | Descrição | Dimensão (mm) |
|------------|--------------------------------------|---------------|
| 30075/500 | SISTEMA LINEAR DE SOBREPOR NAZCA | 49X500X47 |
| 30075/750 | SISTEMA LINEAR DE SOBREPOR NAZCA | 49X750X47 |
| 30075/1000 | SISTEMA LINEAR DE SOBREPOR NAZCA | 49X1000X47 |
| 30075/1250 | SISTEMA LINEAR DE SOBREPOR NAZCA | 49X1250X47 |
| 30075/1500 | SISTEMA LINEAR DE SOBREPOR NAZCA | 49X1500X47 |
| 30075/1750 | SISTEMA LINEAR DE SOBREPOR NAZCA | 49X1750X47 |
| 30075/2000 | SISTEMA LINEAR DE SOBREPOR NAZCA | 49X2000X47 |
| 30075/2250 | SISTEMA LINEAR DE SOBREPOR NAZCA | 49X2250X47 |
| 30075/2500 | SISTEMA LINEAR DE SOBREPOR NAZCA | 49X2500X47 |
| 30075/2750 | SISTEMA LINEAR DE SOBREPOR NAZCA | 49X2750X47 |
| 30075/3000 | SISTEMA LINEAR DE SOBREPOR NAZCA | 49X3000X47 |
| 30076 | JUNÇÃO DE SOBREPOR NAZCA TETO/TETO | 100X100X47 |
| 30077 | JUNÇÃO DE SOBREPOR NAZCA TETO/PAREDE | 100X100X47 |
| 30078 | JUNÇÃO DE SOBREPOR NAZCA QUINA | 100X100X47 |

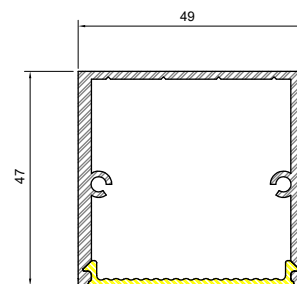

TETO / TETO
30076

TETO / PAREDE
30077

QUINA
30078

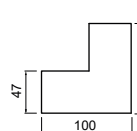
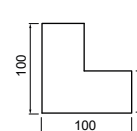
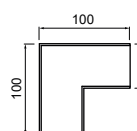

Acabamento: BT (Branco) / PT (Preto)

Recomendação de uso: Fita de LED a partir de 60 LEDs/m.

Obs.: Esta linha possui acessórios de ligação entre as partes. Fita de LED não inclusa.

*Considerando uma fita de LED de 10mm.



Linha Double • Sobrepор

Sistema linear de sobrepор - Iluminação difusa e indireta.
Capacidade para até 2 fitas de LED.*

| Código | Descrição | Dimensão (mm) |
|------------|---------------------------------------|---------------|
| 30650/500 | SISTEMA LINEAR DE SOBREPOR DOUBLE | 50X500X24 |
| 30650/750 | SISTEMA LINEAR DE SOBREPOR DOUBLE | 50X750X24 |
| 30650/1000 | SISTEMA LINEAR DE SOBREPOR DOUBLE | 50X1000X24 |
| 30650/1250 | SISTEMA LINEAR DE SOBREPOR DOUBLE | 50X1250X24 |
| 30650/1500 | SISTEMA LINEAR DE SOBREPOR DOUBLE | 50X1500X24 |
| 30650/1750 | SISTEMA LINEAR DE SOBREPOR DOUBLE | 50X1750X24 |
| 30650/2000 | SISTEMA LINEAR DE SOBREPOR DOUBLE | 50X2000X24 |
| 30650/2250 | SISTEMA LINEAR DE SOBREPOR DOUBLE | 50X2250X24 |
| 30650/2500 | SISTEMA LINEAR DE SOBREPOR DOUBLE | 50X2500X24 |
| 30650/2750 | SISTEMA LINEAR DE SOBREPOR DOUBLE | 50X2750X24 |
| 30650/3000 | SISTEMA LINEAR DE SOBREPOR DOUBLE | 50X3000X24 |
| 30651 | JUNÇÃO DE SOBREPOR DOUBLE TETO/TETO | 100X100X24 |
| 30652 | JUNÇÃO DE SOBREPOR DOUBLE TETO/PAREDE | 100X100X24 |
| 30653 | JUNÇÃO DE SOBREPOR DOUBLE QUINA | 100X100X24 |

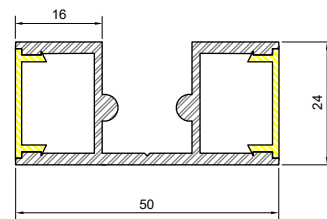

TETO / TETO
30651



TETO / PAREDE
30652



QUINA
30653

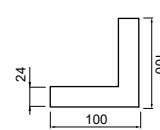
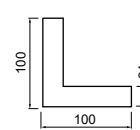
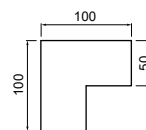

Acabamento: BT (Branco) / PT (Preto)

Recomendação de uso: Fita de LED a partir de 120 LEDs/m.

Obs.: Fita de LED não inclusa.

*Considerando uma fita de LED de 10mm.



Linha Trovão • Sobrepor

Sistema linear de sobrepor - Iluminação indireta.
Capacidade para até 2 fitas de LED.*

| Código | Descrição | Dimensão (mm) |
|------------|---------------------------------------|---------------|
| 30810/500 | SISTEMA LINEAR DE SOBREPOR TROVÃO | 75X500X50 |
| 30810/750 | SISTEMA LINEAR DE SOBREPOR TROVÃO | 75X750X50 |
| 30810/1000 | SISTEMA LINEAR DE SOBREPOR TROVÃO | 75X1000X50 |
| 30810/1250 | SISTEMA LINEAR DE SOBREPOR TROVÃO | 75X1250X50 |
| 30810/1500 | SISTEMA LINEAR DE SOBREPOR TROVÃO | 75X1500X50 |
| 30810/1750 | SISTEMA LINEAR DE SOBREPOR TROVÃO | 75X1750X50 |
| 30810/2000 | SISTEMA LINEAR DE SOBREPOR TROVÃO | 75X2000X50 |
| 30810/2250 | SISTEMA LINEAR DE SOBREPOR TROVÃO | 75X2250X50 |
| 30810/2500 | SISTEMA LINEAR DE SOBREPOR TROVÃO | 75X2500X50 |
| 30810/2750 | SISTEMA LINEAR DE SOBREPOR TROVÃO | 75X2750X50 |
| 30810/3000 | SISTEMA LINEAR DE SOBREPOR TROVÃO | 75X3000X50 |
| 30811 | JUNÇÃO DE SOBREPOR TROVÃO TETO/TETO | 150X150X50 |
| 30812 | JUNÇÃO DE SOBREPOR TROVÃO TETO/PAREDE | 150X150X50 |
| 30813 | JUNÇÃO DE SOBREPOR TROVÃO QUINA | 150X150X50 |

Acabamento: BT (Branco) / PT (Preto)

Recomendação de uso: Fita de LED a partir de 120 LEDs/m.

Obs.: Fita de LED não inclusa.

*Considerando uma fita de LED de 10mm.

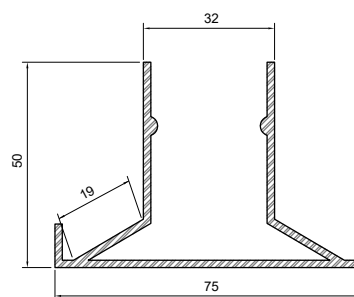

TETO / TETO
30811



TETO / PAREDE
30812



QUINA
30813

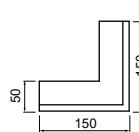
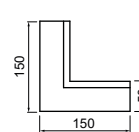
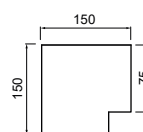

Verifique as opções de acessórios decorativos nas páginas 42 e 43



Linha Rodapé • Sobrepór

Sistema linear de sobrepór com 4 formas de uso - Até 2 iluminações difusas.
Capacidade para até 2 fitas de LED.*

| Código | Descrição | Dimensão (mm) |
|------------|-----------------------------------|---------------|
| 30795/500 | SISTEMA LINEAR DE SOBREPÓR RODAPÉ | 17X500X100 |
| 30795/750 | SISTEMA LINEAR DE SOBREPÓR RODAPÉ | 17X750X100 |
| 30795/1000 | SISTEMA LINEAR DE SOBREPÓR RODAPÉ | 17X1000X100 |
| 30795/1250 | SISTEMA LINEAR DE SOBREPÓR RODAPÉ | 17X1250X100 |
| 30795/1500 | SISTEMA LINEAR DE SOBREPÓR RODAPÉ | 17X1500X100 |
| 30795/1750 | SISTEMA LINEAR DE SOBREPÓR RODAPÉ | 17X1750X100 |
| 30795/2000 | SISTEMA LINEAR DE SOBREPÓR RODAPÉ | 17X2000X100 |
| 30795/2250 | SISTEMA LINEAR DE SOBREPÓR RODAPÉ | 17X2250X100 |
| 30795/2500 | SISTEMA LINEAR DE SOBREPÓR RODAPÉ | 17X2500X100 |
| 30795/2750 | SISTEMA LINEAR DE SOBREPÓR RODAPÉ | 17X2750X100 |
| 30795/3000 | SISTEMA LINEAR DE SOBREPÓR RODAPÉ | 17X3000X100 |

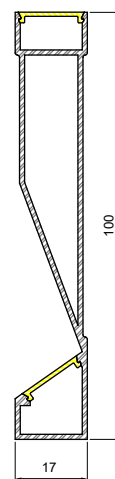

Acabamento: BT (Branco) / PT (Preto)

Recomendação de uso: Fita de LED a partir de 240 LEDs/m.

Obs.: Esta linha não possui junções. Fita de LED não inclusa.

*Considerando uma fita de LED de 10mm.

KEN

WOOD

GARBO

BOB

POLO

ROUTE

NAZCA

HYBRID

COABA

C JOTHA

EMBUTIR COM ABA



Linha Ken • Embutir Com ABA

Sistema linear de embutir - Iluminação difusa.
Capacidade para até 1 fita de LED.*

| Código | Descrição | Dimensão (mm) |
|------------|-------------------------------|---------------|
| 30855/500 | SISTEMA LINEAR DE EMBUTIR KEN | 22X500X11 |
| 30855/750 | SISTEMA LINEAR DE EMBUTIR KEN | 22X750X11 |
| 30855/1000 | SISTEMA LINEAR DE EMBUTIR KEN | 22X1000X11 |
| 30855/1250 | SISTEMA LINEAR DE EMBUTIR KEN | 22X1250X11 |
| 30855/1500 | SISTEMA LINEAR DE EMBUTIR KEN | 22X1500X11 |
| 30855/1750 | SISTEMA LINEAR DE EMBUTIR KEN | 22X1750X11 |
| 30855/2000 | SISTEMA LINEAR DE EMBUTIR KEN | 22X2000X11 |
| 30855/2250 | SISTEMA LINEAR DE EMBUTIR KEN | 22X2250X11 |
| 30855/2500 | SISTEMA LINEAR DE EMBUTIR KEN | 22X2500X11 |
| 30855/2750 | SISTEMA LINEAR DE EMBUTIR KEN | 22X2750X11 |
| 30855/3000 | SISTEMA LINEAR DE EMBUTIR KEN | 22X3000X11 |

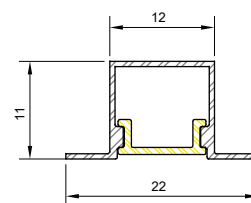

Acabamento: BT (Branco) / PT (Preto)

Recomendação de uso: Fita de LED a partir de 240 LEDs/m.

Obs.: Esta linha não possui junções. Fita de LED não inclusa.

*Considerando uma fita de LED de 10mm.



Linha Wood • Embutir Com Aba

Sistema linear de embutir - Iluminação difusa.
Capacidade para até 1 fita de LED.*

| Código | Descrição | Dimensão (mm) |
|------------|------------------------------------|---------------|
| 30685/500 | SISTEMA LINEAR DE EMBUTIR WOOD | 28X500X11 |
| 30685/750 | SISTEMA LINEAR DE EMBUTIR WOOD | 28X750X11 |
| 30685/1000 | SISTEMA LINEAR DE EMBUTIR WOOD | 28X1000X11 |
| 30685/1250 | SISTEMA LINEAR DE EMBUTIR WOOD | 28X1250X11 |
| 30685/1500 | SISTEMA LINEAR DE EMBUTIR WOOD | 28X1500X11 |
| 30685/1750 | SISTEMA LINEAR DE EMBUTIR WOOD | 28X1750X11 |
| 30685/2000 | SISTEMA LINEAR DE EMBUTIR WOOD | 28X2000X11 |
| 30685/2250 | SISTEMA LINEAR DE EMBUTIR WOOD | 28X2250X11 |
| 30685/2500 | SISTEMA LINEAR DE EMBUTIR WOOD | 28X2500X11 |
| 30685/2750 | SISTEMA LINEAR DE EMBUTIR WOOD | 28X2750X11 |
| 30785/3000 | SISTEMA LINEAR DE EMBUTIR WOOD | 28X3000X11 |
| 30686 | JUNÇÃO DE EMBUTIR WOOD TETO/TETO | 100X100X11 |
| 30687 | JUNÇÃO DE EMBUTIR WOOD TETO/PAREDE | 100X100X11 |
| 30688 | JUNÇÃO DE EMBUTIR WOOD QUINA | 100X100X11 |

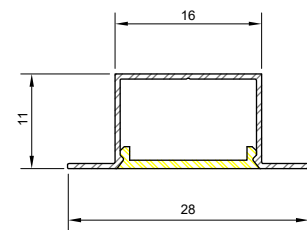

TETO / TETO
30686



TETO / PAREDE
30687



QUINA
30688

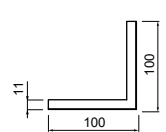
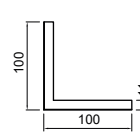
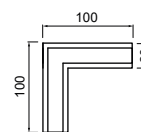

Acabamento: BT (Branco) / PT (Preto)

Recomendação de uso: Fita de LED a partir de 240 LEDs/m.

Obs.: Fita de LED não inclusa.

*Considerando uma fita de LED de 10mm.

EMBUTIR COM ABA



Linha Garbo • Embutir Com Aba

Sistema linear de embutir - Iluminação difusa.
Capacidade para até 1 fita de LED.*

| Código | Descrição | Dimensão (mm) |
|------------|-------------------------------------|---------------|
| 30030/500 | SISTEMA LINEAR DE EMBUTIR GARBO | 34X500X17 |
| 30030/750 | SISTEMA LINEAR DE EMBUTIR GARBO | 34X750X17 |
| 30030/1000 | SISTEMA LINEAR DE EMBUTIR GARBO | 34X1000X17 |
| 30030/1250 | SISTEMA LINEAR DE EMBUTIR GARBO | 34X1250X17 |
| 30030/1500 | SISTEMA LINEAR DE EMBUTIR GARBO | 34X1500X17 |
| 30030/1750 | SISTEMA LINEAR DE EMBUTIR GARBO | 34X1750X17 |
| 30030/2000 | SISTEMA LINEAR DE EMBUTIR GARBO | 34X2000X17 |
| 30030/2250 | SISTEMA LINEAR DE EMBUTIR GARBO | 34X2250X17 |
| 30030/2500 | SISTEMA LINEAR DE EMBUTIR GARBO | 34X2500X17 |
| 30030/2750 | SISTEMA LINEAR DE EMBUTIR GARBO | 34X2750X17 |
| 30030/3000 | SISTEMA LINEAR DE EMBUTIR GARBO | 34X3000X17 |
| 30031 | JUNÇÃO DE EMBUTIR GARBO TETO/TETO | 100X100X17 |
| 30032 | JUNÇÃO DE EMBUTIR GARBO TETO/PAREDE | 100X100X17 |
| 30033 | JUNÇÃO DE EMBUTIR GARBO QUINA | 100X100X17 |

Acabamento: BT (Branco) / PT (Preto)

Recomendação de uso: Fita de LED a partir de 120 LEDs/m.

Obs.: Fita de LED não inclusa.

*Considerando uma fita de LED de 10mm.

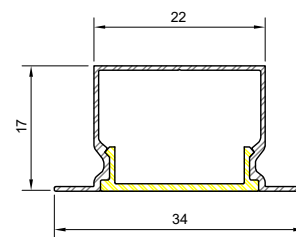

TETO / TETO
30031



TETO / PAREDE
30032



QUINA
30033

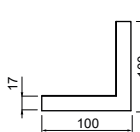
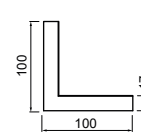
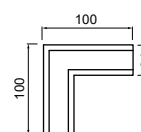



Linha Bob • Embutir Com ABA

Sistema linear de embutir - Iluminação difusa.
Capacidade para até 2 fitas de LED.*

| Código | Descrição | Dimensão (mm) |
|------------|-------------------------------|---------------|
| 30865/500 | SISTEMA LINEAR DE EMBUTIR BOB | 40X500X13 |
| 30865/750 | SISTEMA LINEAR DE EMBUTIR BOB | 40X750X13 |
| 30865/1000 | SISTEMA LINEAR DE EMBUTIR BOB | 40X1000X13 |
| 30865/1250 | SISTEMA LINEAR DE EMBUTIR BOB | 40X1250X13 |
| 30865/1500 | SISTEMA LINEAR DE EMBUTIR BOB | 40X1500X13 |
| 30865/1750 | SISTEMA LINEAR DE EMBUTIR BOB | 40X1750X13 |
| 30865/2000 | SISTEMA LINEAR DE EMBUTIR BOB | 40X2000X13 |
| 30865/2250 | SISTEMA LINEAR DE EMBUTIR BOB | 40X2250X13 |
| 30865/2500 | SISTEMA LINEAR DE EMBUTIR BOB | 40X2500X13 |
| 30865/2750 | SISTEMA LINEAR DE EMBUTIR BOB | 40X2750X13 |
| 30865/3000 | SISTEMA LINEAR DE EMBUTIR BOB | 40X3000X13 |

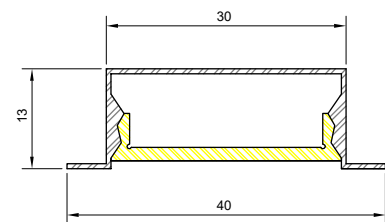

Acabamento: BT (Branco) / PT (Preto)

Recomendação de uso: Fita de LED a partir de 120 LEDs/m.

Obs.: Esta linha não possui junções. Fita de LED não inclusa.

*Considerando uma fita de LED de 10mm.

Verifique as opções de acessórios decorativos nas páginas 42 e 43



Linha Polo • Embutir Com Aba

Sistema linear de embutir - Iluminação difusa.
Capacidade para até 2 fitas de LED.*

| Código | Descrição | Dimensão (mm) |
|------------|------------------------------------|---------------|
| 30695/500 | SISTEMA LINEAR DE EMBUTIR POLO | 45X500X27 |
| 30695/750 | SISTEMA LINEAR DE EMBUTIR POLO | 45X750X27 |
| 30695/1000 | SISTEMA LINEAR DE EMBUTIR POLO | 45X1000X27 |
| 30695/1250 | SISTEMA LINEAR DE EMBUTIR POLO | 45X1250X27 |
| 30695/1500 | SISTEMA LINEAR DE EMBUTIR POLO | 45X1500X27 |
| 30695/1750 | SISTEMA LINEAR DE EMBUTIR POLO | 45X1750X27 |
| 30695/2000 | SISTEMA LINEAR DE EMBUTIR POLO | 45X2000X27 |
| 30695/2250 | SISTEMA LINEAR DE EMBUTIR POLO | 45X2250X27 |
| 30695/2500 | SISTEMA LINEAR DE EMBUTIR POLO | 45X2500X27 |
| 30695/2750 | SISTEMA LINEAR DE EMBUTIR POLO | 45X2750X27 |
| 30695/3000 | SISTEMA LINEAR DE EMBUTIR POLO | 45X3000X27 |
| 30696 | JUNÇÃO DE EMBUTIR POLO TETO/TETO | 100X100X27 |
| 30697 | JUNÇÃO DE EMBUTIR POLO TETO/PAREDE | 100X100X27 |
| 30698 | JUNÇÃO DE EMBUTIR POLO QUINA | 100X100X27 |

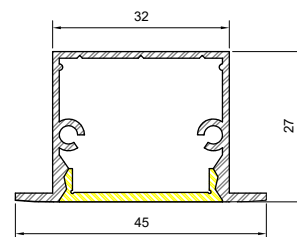

TETO / TETO
30696

TETO / PAREDE
30697

QUINA
30698

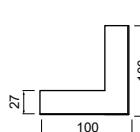
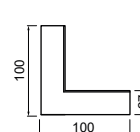
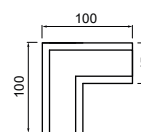

Acabamento: BT (Branco) / PT (Preto)

Recomendação de uso: Fita de LED a partir de 60 LEDs/m.

Obs.: Esta linha possui acessórios de ligação entre as partes. Fita de LED não inclusa.

*Considerando uma fita de LED de 10mm.



Linha Route • Embutir Com Aba

Sistema linear de embutir - Iluminação difusa.
Capacidade para até 4 fitas de LED.*

| Código | Descrição | Dimensão (mm) |
|------------|-------------------------------------|---------------|
| 30670/500 | SISTEMA LINEAR DE EMBUTIR ROUTE | 62X500X20 |
| 30670/750 | SISTEMA LINEAR DE EMBUTIR ROUTE | 62X750X20 |
| 30670/1000 | SISTEMA LINEAR DE EMBUTIR ROUTE | 62X1000X20 |
| 30670/1250 | SISTEMA LINEAR DE EMBUTIR ROUTE | 62X1250X20 |
| 30670/1500 | SISTEMA LINEAR DE EMBUTIR ROUTE | 62X1500X20 |
| 30670/1750 | SISTEMA LINEAR DE EMBUTIR ROUTE | 62X1750X20 |
| 30670/2000 | SISTEMA LINEAR DE EMBUTIR ROUTE | 62X2000X20 |
| 30670/2250 | SISTEMA LINEAR DE EMBUTIR ROUTE | 62X2250X20 |
| 30670/2500 | SISTEMA LINEAR DE EMBUTIR ROUTE | 62X2500X20 |
| 30670/2750 | SISTEMA LINEAR DE EMBUTIR ROUTE | 62X2750X20 |
| 30670/3000 | SISTEMA LINEAR DE EMBUTIR ROUTE | 62X3000X20 |
| 30671 | JUNÇÃO DE EMBUTIR ROUTE TETO/TETO | 100X100X20 |
| 30672 | JUNÇÃO DE EMBUTIR ROUTE TETO/PAREDE | 100X100X20 |
| 30673 | JUNÇÃO DE EMBUTIR ROUTE QUINA | 100X100X20 |

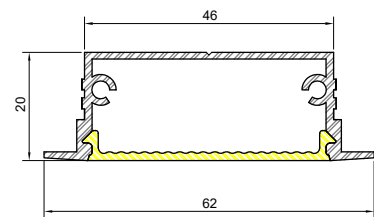

TETO / TETO
30671

TETO / PAREDE
30672

QUINA
30673

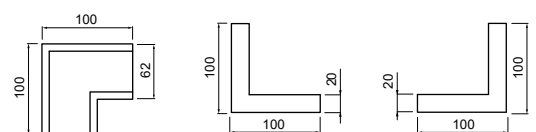

Acabamento: BT (Branco) / PT (Preto)

Recomendação de uso: Fita de LED a partir de 120 LEDs/m.

Obs.: Esta linha possui acessórios de ligação entre as partes. Fita de LED não inclusa.

*Considerando uma fita de LED de 10mm.

EMBUTIR COM ABA



Linha Nazca • Embutir Com Aba

Sistema linear de embutir - Iluminação difusa.
Capacidade para até 4 fitas de LED.*

| Código | Descrição | Dimensão (mm) |
|------------|-------------------------------------|---------------|
| 30070/500 | SISTEMA LINEAR DE EMBUTIR NAZCA | 62X500X45 |
| 30070/750 | SISTEMA LINEAR DE EMBUTIR NAZCA | 62X750X45 |
| 30070/1000 | SISTEMA LINEAR DE EMBUTIR NAZCA | 62X1000X45 |
| 30070/1250 | SISTEMA LINEAR DE EMBUTIR NAZCA | 62X1250X45 |
| 30070/1500 | SISTEMA LINEAR DE EMBUTIR NAZCA | 62X1500X45 |
| 30070/1750 | SISTEMA LINEAR DE EMBUTIR NAZCA | 62X1750X45 |
| 30070/2000 | SISTEMA LINEAR DE EMBUTIR NAZCA | 62X2000X45 |
| 30070/2250 | SISTEMA LINEAR DE EMBUTIR NAZCA | 62X2250X45 |
| 30070/2500 | SISTEMA LINEAR DE EMBUTIR NAZCA | 62X2500X45 |
| 30070/2750 | SISTEMA LINEAR DE EMBUTIR NAZCA | 62X2750X45 |
| 30070/3000 | SISTEMA LINEAR DE EMBUTIR NAZCA | 62X3000X45 |
| 30071 | JUNÇÃO DE EMBUTIR NAZCA TETO/TETO | 100X100X45 |
| 30072 | JUNÇÃO DE EMBUTIR NAZCA TETO/PAREDE | 100X100X45 |
| 30073 | JUNÇÃO DE EMBUTIR NAZCA QUINA | 100X100X45 |

Acabamento: BT (Branco) / PT (Preto)

Recomendação de uso: Fita de LED a partir de 60 LEDs/m.

Obs.: Esta linha possui acessórios de ligação entre as partes. Fita de LED não inclusa.

*Considerando uma fita de LED de 10mm.

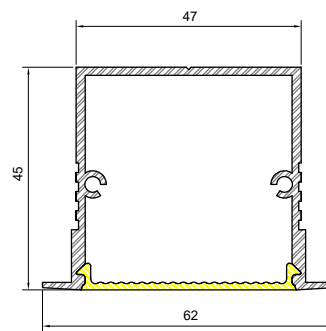

TETO / TETO
30071

TETO / PAREDE
30072

QUINA
30073

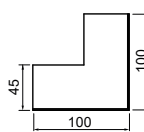
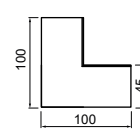
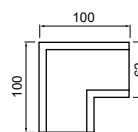



Linha Hybrid • Embutir Com Aba

Sistema linear de embutir - Iluminação dupla difusa.
Capacidade para até 2 fitas de LED.*

| Código | Descrição | Dimensão (mm) |
|------------|----------------------------------|---------------|
| 30770/500 | SISTEMA LINEAR DE EMBUTIR HYBRID | 60X500X18 |
| 30770/750 | SISTEMA LINEAR DE EMBUTIR HYBRID | 60X750X18 |
| 30770/1000 | SISTEMA LINEAR DE EMBUTIR HYBRID | 60X1000X18 |
| 30770/1250 | SISTEMA LINEAR DE EMBUTIR HYBRID | 60X1250X18 |
| 30770/1500 | SISTEMA LINEAR DE EMBUTIR HYBRID | 60X1500X18 |
| 30770/1750 | SISTEMA LINEAR DE EMBUTIR HYBRID | 60X1750X18 |
| 30770/2000 | SISTEMA LINEAR DE EMBUTIR HYBRID | 60X2000X18 |
| 30770/2250 | SISTEMA LINEAR DE EMBUTIR HYBRID | 60X2250X18 |
| 30770/2500 | SISTEMA LINEAR DE EMBUTIR HYBRID | 60X2500X18 |
| 30770/2750 | SISTEMA LINEAR DE EMBUTIR HYBRID | 60X2750X18 |
| 30770/3000 | SISTEMA LINEAR DE EMBUTIR HYBRID | 60X3000X18 |

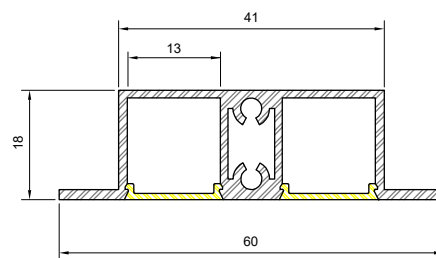

Acabamento: BT (Branco) / PT (Preto)

Recomendação de uso: Fita de LED a partir de 120 LEDs/m.

Obs.: Esta linha não possui junções. Esta linha possui acessórios de ligação entre as partes. Fita de LED não inclusa.

*Considerando uma fita de LED de 10mm.

EMBUTIR COM ABA



Linha Coaba • Embutir Com Aba

Sistema linear de embutir - Iluminação indireta.
Capacidade para até 2 fitas de LED.*

| Código | Descrição | Dimensão (mm) |
|------------|-------------------------------------|---------------|
| 30775/500 | SISTEMA LINEAR DE EMBUTIR COABA | 76X500X25 |
| 30775/750 | SISTEMA LINEAR DE EMBUTIR COABA | 76X750X25 |
| 30775/1000 | SISTEMA LINEAR DE EMBUTIR COABA | 76X1000X25 |
| 30775/1250 | SISTEMA LINEAR DE EMBUTIR COABA | 76X1250X25 |
| 30775/1500 | SISTEMA LINEAR DE EMBUTIR COABA | 76X1500X25 |
| 30775/1750 | SISTEMA LINEAR DE EMBUTIR COABA | 76X1750X25 |
| 30775/2000 | SISTEMA LINEAR DE EMBUTIR COABA | 76X2000X25 |
| 30775/2250 | SISTEMA LINEAR DE EMBUTIR COABA | 76X2250X25 |
| 30775/2500 | SISTEMA LINEAR DE EMBUTIR COABA | 76X2500X25 |
| 30775/2750 | SISTEMA LINEAR DE EMBUTIR COABA | 76X2750X25 |
| 30775/3000 | SISTEMA LINEAR DE EMBUTIR COABA | 76X3000X25 |
| 30776 | JUNÇÃO DE EMBUTIR COABA TETO/TETO | 100X100X25 |
| 30777 | JUNÇÃO DE EMBUTIR COABA TETO/PAREDE | 100X100X25 |
| 30778 | JUNÇÃO DE EMBUTIR COABA QUINA | 100X100X25 |

Acabamento: BT (Branco) / PT (Preto)

Recomendação de uso: Fita de LED a partir de 120 LEDs/m.

Obs.: Esta linha possui acessórios de ligação entre as partes. Fita de LED não inclusa.

*Considerando uma fita de LED de 10mm.

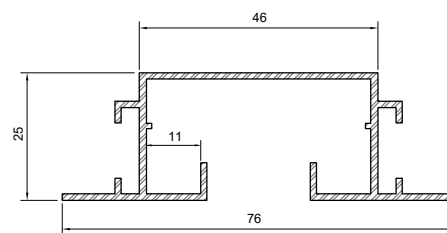

TETO / TETO
30776



TETO / PAREDE
30777



QUINA
30778

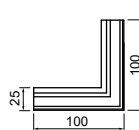
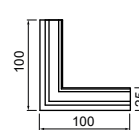
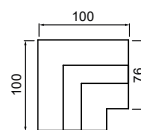



Linha C Jotha • Embutir Com Aba

Sistema linear modular de embutir - Iluminação difusa e/ou direta através de acessórios.

| Código | Descrição | Dimensão (mm) |
|------------|--|---------------|
| 30060/5 | SISTEMA LINEAR DE EMBUTIR C JOTHA PONTEIRA FECHADA | 74X63X60 |
| 30060/500 | SISTEMA LINEAR DE EMBUTIR C JOTHA | 74X500X60 |
| 30060/750 | SISTEMA LINEAR DE EMBUTIR C JOTHA | 74X750X60 |
| 30060/1000 | SISTEMA LINEAR DE EMBUTIR C JOTHA | 74X1000X60 |
| 30060/1250 | SISTEMA LINEAR DE EMBUTIR C JOTHA | 74X1250X60 |
| 30060/1500 | SISTEMA LINEAR DE EMBUTIR C JOTHA | 74X1500X60 |
| 30060/1750 | SISTEMA LINEAR DE EMBUTIR C JOTHA | 74X1750X60 |
| 30060/2000 | SISTEMA LINEAR DE EMBUTIR C JOTHA | 74X2000X60 |
| 30060/2250 | SISTEMA LINEAR DE EMBUTIR C JOTHA | 74X2250X60 |
| 30060/2500 | SISTEMA LINEAR DE EMBUTIR C JOTHA | 74X2500X60 |
| 30060/2750 | SISTEMA LINEAR DE EMBUTIR C JOTHA | 74X2750X60 |
| 30060/3000 | SISTEMA LINEAR DE EMBUTIR C JOTHA | 74X3000X60 |
| 30061 | JUNÇÃO DE EMBUTIR C JOTHA TETO/TETO | 150X150X60 |
| 30062 | JUNÇÃO DE EMBUTIR C JOTHA TETO/PAREDE | 150X150X60 |

Acabamento: BT (Branco) / PT (Preto)

Obs.: Esta linha possui acessórios de ligação entre as partes. Fita de LED não inclusa.

Atenção: esta linha não possui difusor.

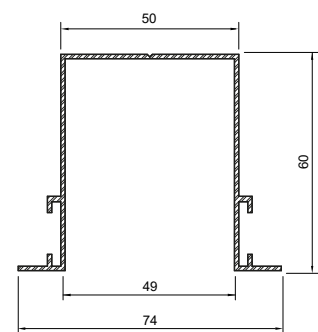

TETO / TETO
30061

TETO / PAREDE
30062

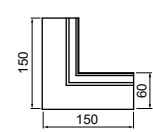
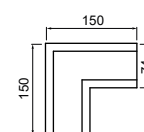

Verifique as opções de acessórios decorativos na página 45

RISK

TECNO

FENDA

MATRIX

INFINITY

TABB

EMBUTIR NO FRAME

EMBUTIR NO FRAME



Linha Risk • Embutir No Frame

Sistema linear de embutir - Iluminação indireta.
Capacidade para até 2 fitas de LED.*

| Código | Descrição | Dimensão (mm) |
|------------|---|---------------|
| 30755/500 | SISTEMA LINEAR DE EMBUTIR NO FRAME RISK | 90X500X55 |
| 30755/750 | SISTEMA LINEAR DE EMBUTIR NO FRAME RISK | 90X750X55 |
| 30755/1000 | SISTEMA LINEAR DE EMBUTIR NO FRAME RISK | 90X1000X55 |
| 30755/1250 | SISTEMA LINEAR DE EMBUTIR NO FRAME RISK | 90X1250X55 |
| 30755/1500 | SISTEMA LINEAR DE EMBUTIR NO FRAME RISK | 90X1500X55 |
| 30755/1750 | SISTEMA LINEAR DE EMBUTIR NO FRAME RISK | 90X1750X55 |
| 30755/2000 | SISTEMA LINEAR DE EMBUTIR NO FRAME RISK | 90X2000X55 |
| 30755/2250 | SISTEMA LINEAR DE EMBUTIR NO FRAME RISK | 90X2250X55 |
| 30755/2500 | SISTEMA LINEAR DE EMBUTIR NO FRAME RISK | 90X2500X55 |
| 30755/2750 | SISTEMA LINEAR DE EMBUTIR NO FRAME RISK | 90X2750X55 |
| 30755/3000 | SISTEMA LINEAR DE EMBUTIR NO FRAME RISK | 90X3000X55 |
| 30756 | JUNÇÃO DE EMBUTIR NO FRAME RISK TETO/TETO | 130X130X55 |
| 30757 | JUNÇÃO DE EMBUTIR NO FRAME RISK TETO/PAREDE | 130X130X55 |
| 30758 | JUNÇÃO DE EMBUTIR NO FRAME RISK QUINA | 130X130X55 |

Acabamento: BT (Branco)

Recomendação de uso: Fita de LED a partir de 60 LEDs/m.

Obs.: Esta linha possui acessórios de ligação entre as partes. Fita de LED não inclusa.

*Considerando uma fita de LED de 10mm.

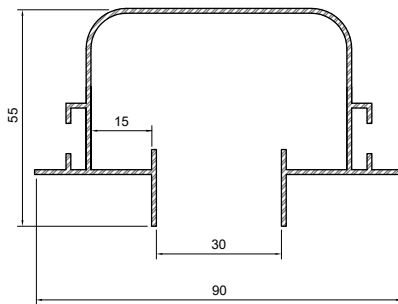

TETO / TETO
30756

TETO / PAREDE
30757

QUINA
30758

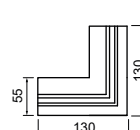
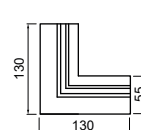
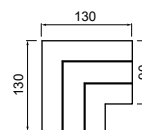

Verifique as opções de acessórios decorativos nas páginas 42 e 43



Linha Tecno • Embutir No Frame

Sistema linear de embutir - Iluminação indireta.
Capacidade para até 2 fitas de LED.*

| Código | Descrição | Dimensão (mm) |
|------------|---|---------------|
| 30000/500 | SISTEMA LINEAR DE EMBUTIR NO FRAME TECNO | 91X500X70 |
| 30000/750 | SISTEMA LINEAR DE EMBUTIR NO FRAME TECNO | 91X750X70 |
| 30000/1000 | SISTEMA LINEAR DE EMBUTIR NO FRAME TECNO | 91X1000X70 |
| 30000/1250 | SISTEMA LINEAR DE EMBUTIR NO FRAME TECNO | 91X1250X70 |
| 30000/1500 | SISTEMA LINEAR DE EMBUTIR NO FRAME TECNO | 91X1500X70 |
| 30000/1750 | SISTEMA LINEAR DE EMBUTIR NO FRAME TECNO | 91X1750X70 |
| 30000/2000 | SISTEMA LINEAR DE EMBUTIR NO FRAME TECNO | 91X2000X70 |
| 30000/2250 | SISTEMA LINEAR DE EMBUTIR NO FRAME TECNO | 91X2250X70 |
| 30000/2500 | SISTEMA LINEAR DE EMBUTIR NO FRAME TECNO | 91X2500X70 |
| 30000/2750 | SISTEMA LINEAR DE EMBUTIR NO FRAME TECNO | 91X2750X70 |
| 30000/3000 | SISTEMA LINEAR DE EMBUTIR NO FRAME TECNO | 91X3000X70 |
| 30001 | JUNÇÃO DE EMBUTIR NO FRAME TECNO TETO/TETO ESQUERDA | 130X130X70 |
| 30002 | JUNÇÃO DE EMBUTIR NO FRAME TECNO TETO/PAREDE | 130X130X70 |
| 30003 | JUNÇÃO DE EMBUTIR NO FRAME TECNO TETO/TETO DIREITA | 130X130X70 |
| 30004 | JUNÇÃO DE EMBUTIR NO FRAME TECNO QUINA | 130X130X70 |

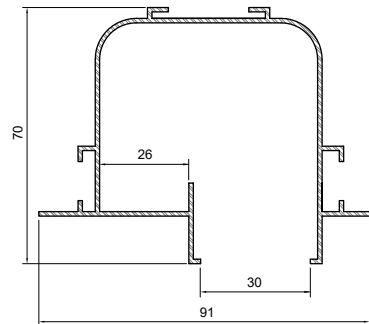

TETO / TETO ESQ.
30001

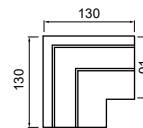

TETO / TETO DIR.
30003

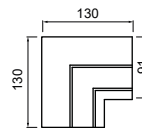

TETO / PAREDE
30002

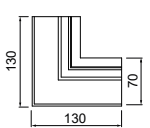

QUINA
30004

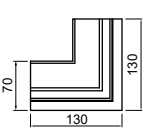

Acabamento: BT (Branco)

Recomendação de uso: Fita de LED a partir de 60 LEDs/m.

Obs.: Esta linha possui acessórios de ligação entre as partes. Fita de LED não inclusa.

*Considerando uma fita de LED de 10mm.



Linha Fenda • Embutir No Frame

Sistema linear de embutir - Iluminação indireta.
Capacidade para até 1 fita de LED.*

| Código | Descrição | Dimensão (mm) |
|------------|---|---------------|
| 30660/500 | SISTEMA LINEAR DE EMBUTIR NO FRAME FENDA | 83X500X40 |
| 30660/750 | SISTEMA LINEAR DE EMBUTIR NO FRAME FENDA | 83X750X40 |
| 30660/1000 | SISTEMA LINEAR DE EMBUTIR NO FRAME FENDA | 83X1000X40 |
| 30660/1250 | SISTEMA LINEAR DE EMBUTIR NO FRAME FENDA | 83X1250X40 |
| 30660/1500 | SISTEMA LINEAR DE EMBUTIR NO FRAME FENDA | 83X1500X40 |
| 30660/1750 | SISTEMA LINEAR DE EMBUTIR NO FRAME FENDA | 83X1750X40 |
| 30660/2000 | SISTEMA LINEAR DE EMBUTIR NO FRAME FENDA | 83X2000X40 |
| 30660/2250 | SISTEMA LINEAR DE EMBUTIR NO FRAME FENDA | 83X2250X40 |
| 30660/2500 | SISTEMA LINEAR DE EMBUTIR NO FRAME FENDA | 83X2500X40 |
| 30660/2750 | SISTEMA LINEAR DE EMBUTIR NO FRAME FENDA | 83X2750X40 |
| 30660/3000 | SISTEMA LINEAR DE EMBUTIR NO FRAME FENDA | 83X3000X40 |
| 30661 | JUNÇÃO DE EMBUTIR NO FRAME FENDA TETO/TETO ESQUERDA | 130X130X40 |
| 30662 | JUNÇÃO DE EMBUTIR NO FRAME FENDA TETO/PAREDE | 130X130X40 |
| 30663 | JUNÇÃO DE EMBUTIR NO FRAME FENDA TETO/TETO DIREITA | 130X130X40 |
| 30664 | JUNÇÃO DE EMBUTIR NO FRAME FENDA QUINA | 130X130X40 |

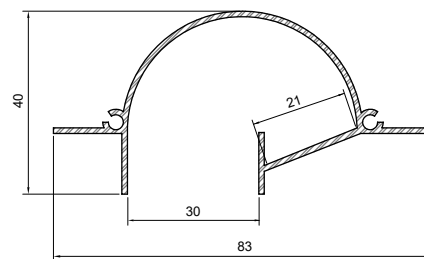

TETO / TETO ESQ.
30661

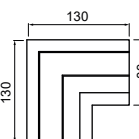

TETO / TETO DIR.
30663

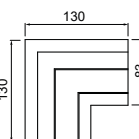

TETO / PAREDE
30662

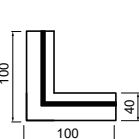

QUINA
30664

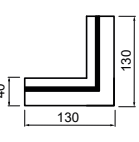

Acabamento: BT (Branco)

Recomendação de uso: Fita de LED a partir de 60 LEDs/m.

Obs.: Esta linha possui acessórios de ligação entre as partes. Fita de LED não inclusa.

*Considerando uma fita de LED de 10mm.



Linha Matrix • Embutir No Frame

Sistema linear de embutir - Iluminação indireta.
Capacidade para até 2 fitas de LED.*

| Código | Descrição | Dimensão (mm) |
|------------|---|---------------|
| 30045/500 | SISTEMA LINEAR DE EMBUTIR NO FRAME MATRIX | 115X500X42 |
| 30045/750 | SISTEMA LINEAR DE EMBUTIR NO FRAME MATRIX | 115X750X42 |
| 30045/1000 | SISTEMA LINEAR DE EMBUTIR NO FRAME MATRIX | 115X1000X42 |
| 30045/1250 | SISTEMA LINEAR DE EMBUTIR NO FRAME MATRIX | 115X1250X42 |
| 30045/1500 | SISTEMA LINEAR DE EMBUTIR NO FRAME MATRIX | 115X1500X42 |
| 30045/1750 | SISTEMA LINEAR DE EMBUTIR NO FRAME MATRIX | 115X1750X42 |
| 30045/2000 | SISTEMA LINEAR DE EMBUTIR NO FRAME MATRIX | 115X2000X42 |
| 30045/2250 | SISTEMA LINEAR DE EMBUTIR NO FRAME MATRIX | 115X2250X42 |
| 30045/2500 | SISTEMA LINEAR DE EMBUTIR NO FRAME MATRIX | 115X2500X42 |
| 30045/2750 | SISTEMA LINEAR DE EMBUTIR NO FRAME MATRIX | 115X2750X42 |
| 30045/3000 | SISTEMA LINEAR DE EMBUTIR NO FRAME MATRIX | 115X3000X42 |
| 30046 | JUNÇÃO DE EMBUTIR NO FRAME MATRIX TETO/TETO | 150X150X42 |
| 30047 | JUNÇÃO DE EMBUTIR NO FRAME MATRIX TETO/PAREDE | 150X150X42 |
| 30048 | JUNÇÃO DE EMBUTIR NO FRAME MATRIX QUINA | 150X150X42 |

Acabamento: BT (Branco)

Recomendação de uso: Fita de LED a partir de 60 LEDs/m.

Obs.: Esta linha possui acessórios de ligação entre as partes. Fita de LED não inclusa.

*Considerando uma fita de LED de 10mm.

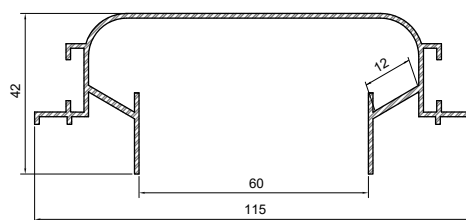

TETO / TETO
30046

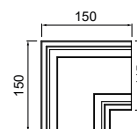

TETO / PAREDE
30047

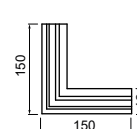

QUINA
30048

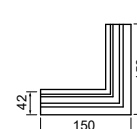

Verifique as opções de acessórios decorativos nas páginas 42 e 43

EMBUTIR NO FRAME



Linha Infinity • Embutir No Frame

Sistema linear de embutir - Iluminação indireta.
Capacidade para até 4 fitas de LED.*

| Código | Descrição | Dimensão (mm) |
|------------|---|---------------|
| 30010/500 | SISTEMA LINEAR DE EMBUTIR NO FRAME INFINITY | 123X500X55 |
| 30010/750 | SISTEMA LINEAR DE EMBUTIR NO FRAME INFINITY | 123X750X55 |
| 30010/1000 | SISTEMA LINEAR DE EMBUTIR NO FRAME INFINITY | 123X1000X55 |
| 30010/1250 | SISTEMA LINEAR DE EMBUTIR NO FRAME INFINITY | 123X1250X55 |
| 30010/1500 | SISTEMA LINEAR DE EMBUTIR NO FRAME INFINITY | 123X1500X55 |
| 30010/1750 | SISTEMA LINEAR DE EMBUTIR NO FRAME INFINITY | 123X1750X55 |
| 30010/2000 | SISTEMA LINEAR DE EMBUTIR NO FRAME INFINITY | 123X2000X55 |
| 30010/2250 | SISTEMA LINEAR DE EMBUTIR NO FRAME INFINITY | 123X2250X55 |
| 30010/2500 | SISTEMA LINEAR DE EMBUTIR NO FRAME INFINITY | 123X2500X55 |
| 30010/2750 | SISTEMA LINEAR DE EMBUTIR NO FRAME INFINITY | 123X2750X55 |
| 30010/3000 | SISTEMA LINEAR DE EMBUTIR NO FRAME INFINITY | 123X3000X55 |
| 30011 | JUNÇÃO DE EMBUTIR NO FRAME INFINITY TETO/TETO | 150X150X55 |
| 30012 | JUNÇÃO DE EMBUTIR NO FRAME INFINITY TETO/PAREDE | 150X150X55 |
| 30013 | JUNÇÃO DE EMBUTIR NO FRAME INFINITY QUINA | 150X150X55 |

Acabamento: BT (Branco)

Recomendação de uso: Fita de LED a partir de 60 LEDs/m.

Obs.: Esta linha possui acessórios de ligação entre as partes. Fita de LED não inclusa.

*Considerando uma fita de LED de 10mm.

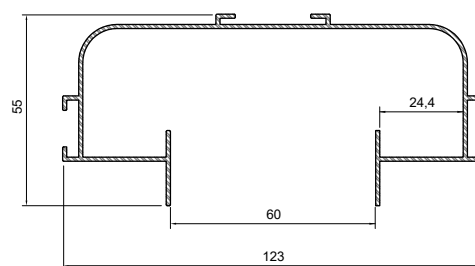

TETO / TETO
30011



TETO / PAREDE
30012



QUINA
30013

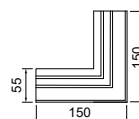
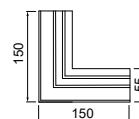
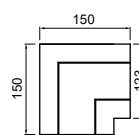

Verifique as opções de acessórios decorativos nas páginas 42 e 43



Linha Tabb • Embutir No Frame

Sistema linear de embutir - Iluminação indireta.
Capacidade para até 1 fita de LED.*

| Código | Descrição | Dimensão (mm) |
|------------|---|---------------|
| 30815/500 | SISTEMA LINEAR DE EMBUTIR NO FRAME TABB | 48X500X40 |
| 30815/750 | SISTEMA LINEAR DE EMBUTIR NO FRAME TABB | 48X750X40 |
| 30815/1000 | SISTEMA LINEAR DE EMBUTIR NO FRAME TABB | 48X1000X40 |
| 30815/1250 | SISTEMA LINEAR DE EMBUTIR NO FRAME TABB | 48X1250X40 |
| 30815/1500 | SISTEMA LINEAR DE EMBUTIR NO FRAME TABB | 48X1500X40 |
| 30815/1750 | SISTEMA LINEAR DE EMBUTIR NO FRAME TABB | 48X1750X40 |
| 30815/2000 | SISTEMA LINEAR DE EMBUTIR NO FRAME TABB | 48X2000X40 |
| 30815/2250 | SISTEMA LINEAR DE EMBUTIR NO FRAME TABB | 48X2250X40 |
| 30815/2500 | SISTEMA LINEAR DE EMBUTIR NO FRAME TABB | 48X2500X40 |
| 30815/2750 | SISTEMA LINEAR DE EMBUTIR NO FRAME TABB | 48X2750X40 |
| 30815/3000 | SISTEMA LINEAR DE EMBUTIR NO FRAME TABB | 48X3000X40 |
| 30816 | JUNÇÃO DE EMBUTIR NO FRAME TABB TETO/TETO | 100X100X40 |
| 30817 | JUNÇÃO DE EMBUTIR NO FRAME TABB QUINA | 100X100X40 |

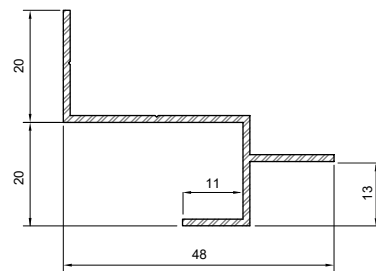

TETO / TETO
30816

QUINA
30817

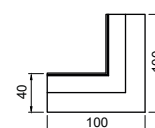
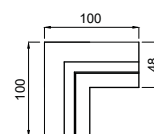

Acabamento: BT (Branco)

Recomendação de uso: Fita de LED a partir de 60 LEDs/m.

Obs.: Esta linha possui acessórios de ligação entre as partes. Fita de LED não inclusa.

*Considerando uma fita de LED de 10mm.

ACESSÓRIOS



Acessórios Básicos



Junção Teto/Teto



Junção Teto/Parede



Junção Quina



Barras de Ligação

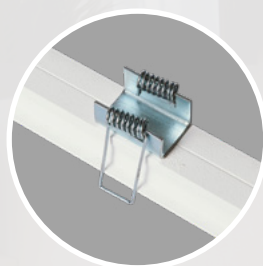

Molas



Pinos de ligação



Terminais de Fechamento

Dicas Importantes

- Acessórios como: barras, pinos de ligação, molas e terminais de fechamento acompanham os produtos os quais se fazem necessários para instalação. Também são comercializados separadamente;
- Junções são comercializadas separadamente, pois variam conforme a necessidade do projeto;
- Um de nossos grandes diferenciais é o corte reto dos perfis em dimensões exatas, solicitadas para o projeto, dentro do prazo convencional de fabricação;
- Para cortes em 45°, basta acionar o departamento de Projetos Especiais (pág. 47).

Acessórios Decorativos



Spot Kia

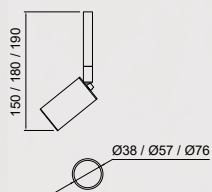

Plafon Kia

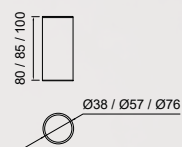

Spot Infinity / Matrix

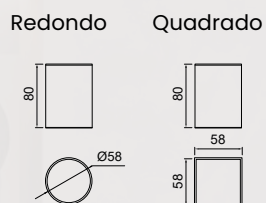

Spot Beer

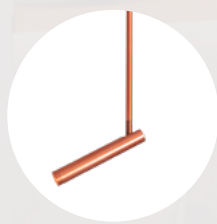
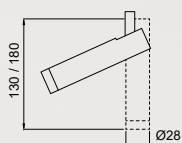

Spot Beer com Haste

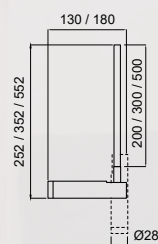

Pendente Beer

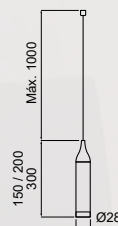

Pendente Palito

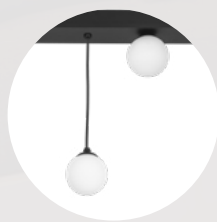
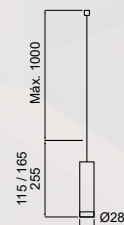

Linha Glob

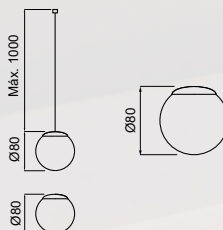

Acessórios Decorativos

| Código | Descrição | Dimensão (mm) | Fonte de Luz | Compatibilidade |
|--------------|---------------------------|---------------|---------------------------|---|
| 30087/1 | SPOT KIA DIRECIONÁVEL | Ø38X150 | 1 MR11 | Risk, Infinity, Matrix, C Jotha e Trovão* |
| 30088/1 | SPOT KIA DIRECIONÁVEL | Ø57X180 | 1 MR16 | Risk, Infinity, Matrix, C Jotha e Trovão* |
| 30089/1 | SPOT KIA DIRECIONÁVEL | Ø76X190 | 1 AR70 | Risk, Infinity, Matrix, C Jotha e Trovão* |
| 30087/1F | PLAFON KIA | Ø38X80 | 1 MR11 | Trovão |
| 30088/1F | PLAFON KIA | Ø57X85 | 1 MR16 | Trovão |
| 30089/1F | PLAFON KIA | Ø76X100 | 1 AR70 | Trovão |
| 30014 | SPOT INFINITY QUADRADO | 58X58X80 | 1 MR16 | Infinity |
| 30015 | SPOT INFINITY REDONDO | Ø58X80 | 1 MR16 | Infinity |
| 30014/M | SPOT MATRIX QUADRADO | 58X58X80 | 1 MR16 | Matrix |
| 30015/M | SPOT MATRIX REDONDO | Ø58X80 | 1 MR16 | Matrix |
| 19372/01 | SPOT BEER | Ø28X130 | LED 3W 230LM 3000K BIVOLT | Risk, Infinity, Matrix, C Jotha e Trovão* |
| 19372/02 | SPOT BEER | Ø28X180 | LED 3W 230LM 3000K BIVOLT | Risk, Infinity, Matrix, C Jotha e Trovão* |
| 19372/10LED3 | SPOT BEER COM HASTE 200MM | Ø28X130X252 | LED 3W 230LM 3000K BIVOLT | Risk, Infinity, Matrix, C Jotha e Trovão |
| 19372/20LED3 | SPOT BEER COM HASTE 200MM | Ø28X180X252 | LED 3W 230LM 3000K BIVOLT | Risk, Infinity, Matrix, C Jotha e Trovão |
| 19373/10LED3 | SPOT BEER COM HASTE 350MM | Ø28X130X352 | LED 3W 230LM 3000K BIVOLT | Risk, Infinity, Matrix, C Jotha e Trovão |
| 19373/20LED3 | SPOT BEER COM HASTE 350MM | Ø28X180X352 | LED 3W 230LM 3000K BIVOLT | Risk, Infinity, Matrix, C Jotha e Trovão |
| 19374/10LED3 | SPOT BEER COM HASTE 500MM | Ø28X130X552 | LED 3W 230LM 3000K BIVOLT | Risk, Infinity, Matrix, C Jotha e Trovão |
| 19374/20LED3 | SPOT BEER COM HASTE 500MM | Ø28X180X552 | LED 3W 230LM 3000K BIVOLT | Risk, Infinity, Matrix, C Jotha e Trovão |
| 19371/01 | PENDENTE BEER | Ø28X150 | LED 3W 230LM 3000K BIVOLT | Risk, Infinity, Matrix, C Jotha e Trovão |
| 19371/02 | PENDENTE BEER | Ø28X200 | LED 3W 230LM 3000K BIVOLT | Risk, Infinity, Matrix, C Jotha e Trovão |
| 19371/03 | PENDENTE BEER | Ø28X300 | LED 3W 230LM 3000K BIVOLT | Risk, Infinity, Matrix, C Jotha e Trovão |
| 19650/01LED3 | PENDENTE PALITO P | Ø28X115 | LED 3W 3000K BIVOLT | Risk, Infinity, Matrix, C Jotha e Trovão |
| 19650/02LED3 | PENDENTE PALITO M | Ø28X165 | LED 3W 3000K BIVOLT | Risk, Infinity, Matrix, C Jotha e Trovão |
| 19650/03LED3 | PENDENTE PALITO G | Ø28X255 | LED 3W 3000K BIVOLT | Risk, Infinity, Matrix, C Jotha e Trovão |
| 18001/80 | PENDENTE GLOB | Ø80X80 | G9 (COMPACTA) | Risk, Infinity, Matrix, C Jotha e Trovão |
| 18000/80 | PLAFON GLOB | Ø80X80 | G9 (COMPACTA) | Trovão |

Acabamento Linha Kia: G1 / G2 / G3 / G4

Acabamento Spot Beer: G1 / G2 - Acessórios até G4

Acabamento Linha Palito: G1 / G2 / G3 / G4

Acabamento Spot Infinity e Matrix: G1 / G2

Acabamento Pendente Beer: G1 / G2 / G3 / G4

Acabamento Linha Glob: G1 / G2 / G3 / G4

Verifique todas as opções de acabamentos no catálogo de cores digital ou amostra física.

Obs.: *Para uso em perfis de embutir, deve ser adquirido à parte o prolongador de haste (ref. 80/50).

Os códigos listados na tabela não acompanham canopla pois são para uso exclusivo em perfis de LED, e não individualmente. Verifique catálogos decorativos para códigos com canopla.

ACESSÓRIOS



Acessórios C Jotha

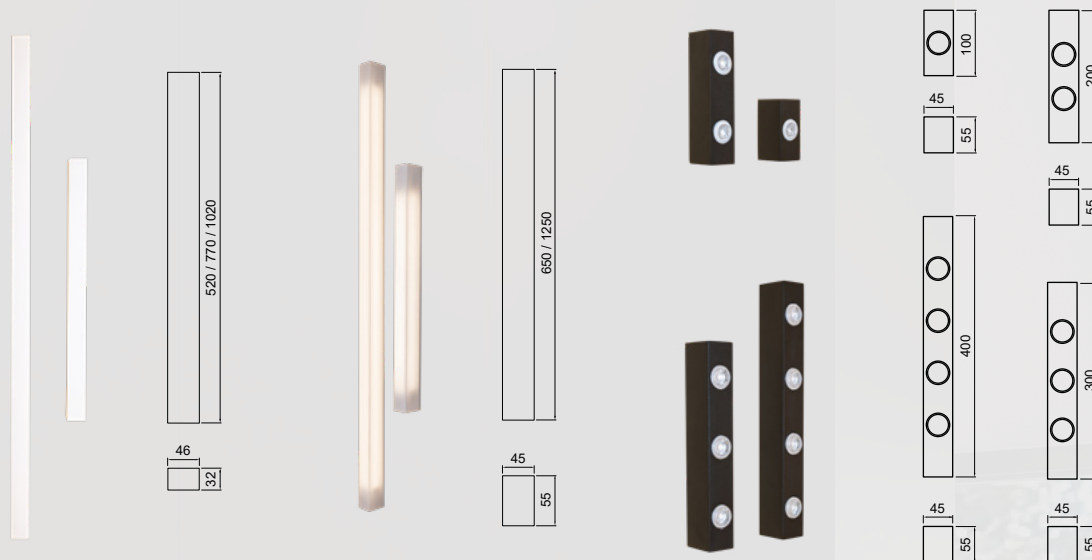

| Código | Descrição | Dimensão (mm) | Fonte de Luz |
|------------|---|---------------|---------------------------|
| 30056/520 | MÓDULO C JOTHA - DIFUSOR | 46X520X32 | FITA DE LED (não inclusa) |
| 30056/770 | MÓDULO C JOTHA - DIFUSOR | 46X770X32 | FITA DE LED (não inclusa) |
| 30056/1020 | MÓDULO C JOTHA - DIFUSOR | 46X1020X32 | FITA DE LED (não inclusa) |
| 30057/DF | MODULO C JOTHA - DIFUSOR | 45X650X55 | T8 LED 60cm |
| 30058/DF | MODULO C JOTHA - DIFUSOR | 45X1250X55 | T8 LED 120cm |
| 30059/1 | MODULO C JOTHA - FOCO | 45X100X55 | 1 MR11 |
| 30059/2 | MODULO C JOTHA - FOCO | 45X200X55 | 2 MR11 |
| 30059/3 | MODULO C JOTHA - FOCO | 45X300X55 | 3 MR11 |
| 30059/4 | MODULO C JOTHA - FOCO | 45X400X55 | 4 MR11 |
| 30087/1 | SPOT KIA DIRECIONÁVEL (foto e desenho na página anterior) | Ø38X150 | 1 MR11 |
| 30088/1 | SPOT KIA DIRECIONÁVEL (foto e desenho na página anterior) | Ø57X180 | 1 MR16 |
| 30089/1 | SPOT KIA DIRECIONÁVEL (foto e desenho na página anterior) | Ø76X190 | 1 AR70 |

Acabamento Módulo Foco: G1 / G2 **Acabamento Spot Kia:** G1 / G2 / G3 / G4

Obs.: Fita de LED não inclusa. Os códigos listados na tabela não acompanham canopla pois são para uso exclusivo em perfis de LED, e não individualmente. Verifique catálogos decorativos para códigos com canopla.



Projetos Especiais

Além de todos os modelos de perfis de LED, também temos um departamento exclusivo, destinado a **criação de peças especiais!** As peças são desenvolvidas sob medida, conforme o desenho técnico, tornando seu projeto totalmente único!

› Praticidade e atendimento personalizado

Ao solicitar um perfil sob projeto especial, sua peça será entregue já com todos os acabamentos necessários para atender ao seu projeto, desde junções, tampas, cabos, molas, até mesmo cortes em 45° ou maiores necessidades específicas.

› Como realizar um orçamento



1. Envie o desenho técnico do seu projeto / peça



2. Aguarde nossa devolutiva com o orçamento



3. Aprovação do orçamento



4. Em breve sua peça exclusiva estará pronta!

Observações:

- Os projetos são validados desde que atendam aos padrões de fabricação da Usina.
- Não serão aprovados projetos autorais de terceiros.
- Prazos de fabricação podem variar de projeto para projeto.
- Consulte um representante para verificar melhor as condições.



Pendente com Perfil Nazca + Spots Kia
Projeto: Adriana Helena | Loja: Bella Luz | Fotografia: Renner Carneiro



Pendente com Perfil Nazca + Spots Kia
Projeto: Adriana Helena | Loja: Bella Luz | Fotografia: Renner Carneiro



Perfil Polo Sob Medida
Projeto: Studio Arquitetos | Loja: Bella Luz | Fotografia: Jammes Aguiar



Perfil Garbo Sob Medida
Projeto: Vikasa Interiores | Loja: Lustres Iriê | Fotografia: Vilhora



Arandela com Perfil Garbo - Iluminação Indireta



Pendente com Perfil Nazca - Iluminação Indireta + Spots Kia
 Projeto: Polly Cury

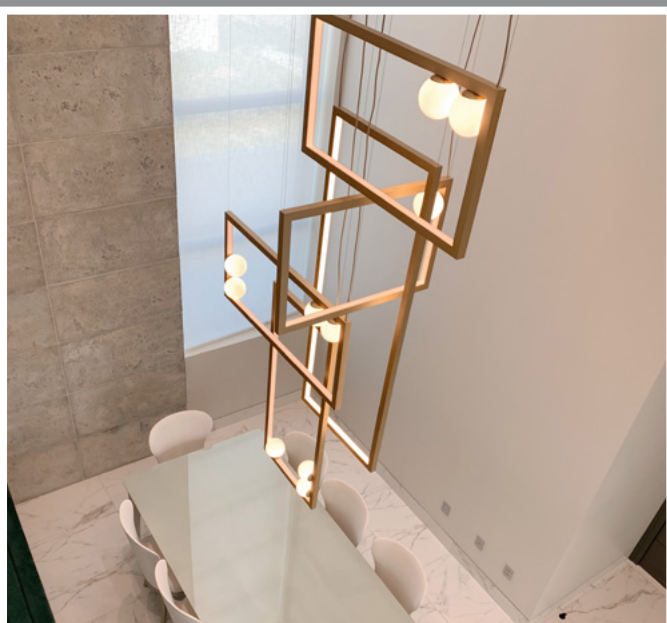

Pendente com Perfil Polo + Plafons Glob
 Projeto: Marabuco Arquitetos | Loja: B&M Iluminação



Pendente com Perfil Garbo
 Projeto: Waldir Jr e Polly Cury



Pendente com Perfil Nazca - Iluminação Indireta
 Projeto: Waldir Jr e Polly Cury



Pendente com Perfil Garbo
 Projeto: Julieta Murad | Loja: House Decor